



เฉลิมพระเกียรติ สมเด็จพระเทพรัตนราชสุดาฯ สยามบรมราชกุมารี  
โครงการจัดทำสื่อ ๖๐ พรรษา

ชุดการจัดกิจกรรมการเรียนรู้ (ฉบับสื่อ)

กลุ่มสาระการเรียนรู้ภาษาต่างประเทศ (ภาษาอังกฤษ)

หน่วยที่ 2 ชั้น ป.4 - 6

สำนักงานโครงการสมเด็จพระเทพรัตนราชสุดาฯ สยามบรมราชกุมารี  
สำนักงานคณะกรรมการการศึกษาขั้นพื้นฐาน สถาบันส่งเสริมการสอนวิทยาศาสตร์และเทคโนโลยี



หน่วยการเรียนรู้ที่ 2 School Life เรื่อง My Classroom เรื่องย่อยที่ 1 What I Learn (1)

บัตรคำ ชุด What I Learn (1)

club



หน่วยการเรียนรู้ที่ 2 School Life เรื่อง My Classroom เรื่องย่อยที่ 1 What I Learn (1)

บัตรคำ ชุด What I Learn (1)

# activity



หน่วยการเรียนรู้ที่ 2 School Life เรื่อง My Classroom เรื่องย่อยที่ 1 What I Learn (1)  
บัตรคำ ชุด What I Learn (1)

# Information Technology (IT.)





หน่วยการเรียนรู้ที่ 2 School Life เรื่อง My Classroom เรื่องย่อยที่ 1 What I Learn (1)  
บัตรคำ ชุด What I Learn (1)

begin



หน่วยการเรียนรู้ที่ 2 School Life เรื่อง My Classroom เรื่องย่อยที่ 1 What I Learn (1)

บัตรคำ ชุด What I Learn (1)

# start



หน่วยการเรียนรู้ที่ 2 School Life เรื่อง My Classroom เรื่องย่อยที่ 1 What I Learn (1)  
บัตรคำ ชุด What I Learn (1)

# schedule



หน่วยการเรียนรู้ที่ 2 School Life เรื่อง My Classroom เรื่องย่อยที่ 1 What I Learn (1)  
บัตรคำ ชุด What I Learn (1)

# read stories



หน่วยการเรียนรู้ที่ 2 School Life เรื่อง My Classroom เรื่องย่อยที่ 1 What I Learn (1)

บัตรคำ ชุด What I Learn (1)

# read poems



หน่วยการเรียนรู้ที่ 2 School Life เรื่อง My Classroom เรื่องย่อยที่ 1 What I Learn (1)

บัตรคำ ชุด What I Learn (1)

# make models



หน่วยการเรียนรู้ที่ 2 School Life เรื่อง My Classroom เรื่องย่อยที่ 1 What I Learn (1)

บัตรคำ ชุด What I Learn (1)

# make sentences

หน่วยการเรียนรู้ที่ 2 School Life เรื่อง My Classroom เรื่องย่อยที่ 1 What I Learn (1)  
บัตรภาพคำศัพท์ ชุด What I Learn (1)



<http://www.connectwithuselectronics.co.za/>

# computer



หน่วยการเรียนรู้ที่ 2 School Life เรื่อง My Classroom เรื่องย่อยที่ 1 What I Learn (1)  
บัตรภาพคำศัพท์ ชุด What I Learn (1)



<http://www.freeldsart.com/boy-scout.htm>

boy scout

หน่วยการเรียนรู้ที่ 2 School Life เรื่อง My Classroom เรื่องย่อยที่ 1 What I Learn (1)  
บัตรภาพคำศัพท์ ชุด What I Learn (1)



<http://www.doversherborn.org/index.cfm/page/Guidance/pid/10391>

# guidance

หน่วยการเรียนรู้ที่ 2 School Life เรื่อง My Classroom เรื่องย่อยที่ 1 What I Learn (1)  
บัตรภาพคำศัพท์ ชุด What I Learn (1)

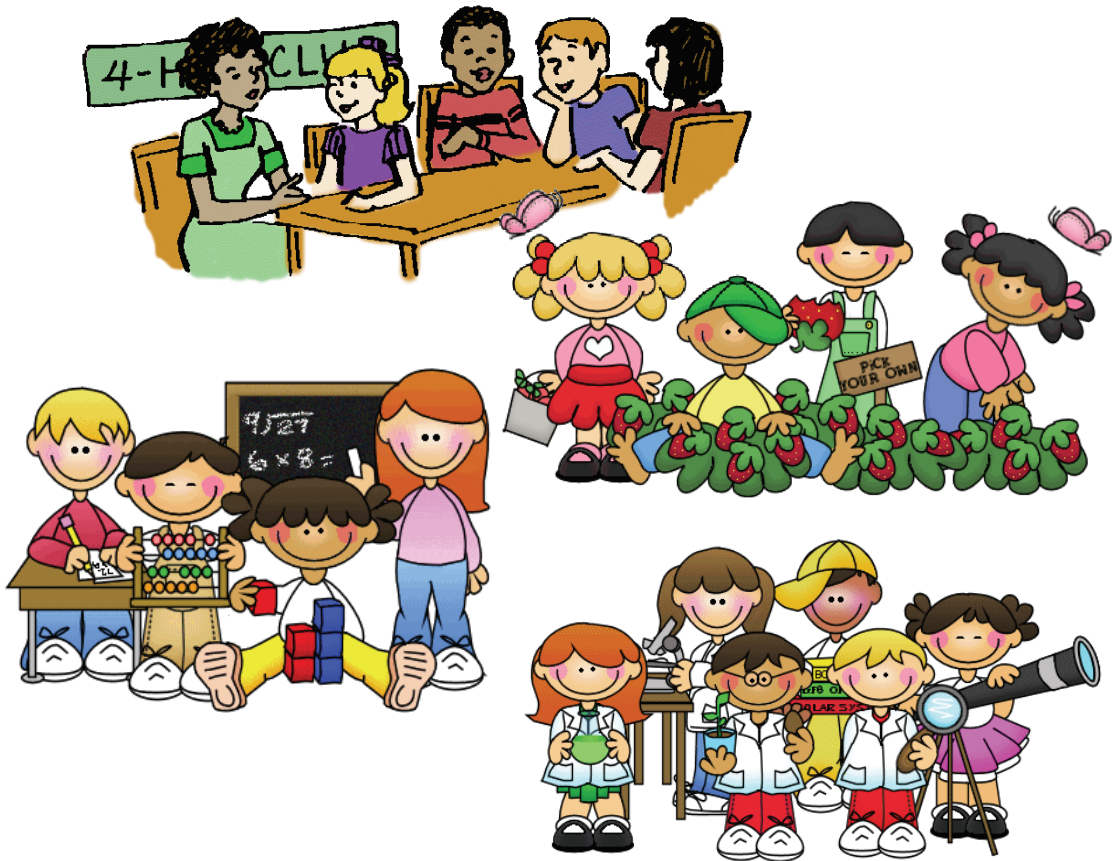

<http://www.cliparthut.com/club-meeting-clipart.html>

# club

หน่วยการเรียนรู้ที่ 2 School Life เรื่อง My Classroom เรื่องย่อยที่ 1 What I Learn (1)  
บัตรภาพคำศัพท์ ชุด What I Learn (1)



[http://www.clipartpanda.com/clipart\\_images/image-of-playground-clipart-4674913](http://www.clipartpanda.com/clipart_images/image-of-playground-clipart-4674913)

# playground

หน่วยการเรียนรู้ที่ 2 School Life เรื่อง My Classroom เรื่องย่อยที่ 1 What I Learn (1)  
บัตรภาพคำศัพท์ ชุด What I Learn (1)



<http://www.vnulib.edu.vn/?p=1664>

# geography

หน่วยการเรียนรู้ที่ 2 School Life เรื่อง My Classroom เรื่องย่อยที่ 1 What I Learn (1)  
บัตรภาพคำศัพท์ ชุด What I Learn (1)



<http://my.opera.com/ninhaochina/blog/>

# Chinese



หน่วยการเรียนรู้ที่ 2 School Life เรื่อง My Classroom เรื่องย่อยที่ 1 What I Learn (1)  
บัตรภาพคำศัพท์ ชุด What I Learn (1)



<http://nikond60.forum6.biz/t2620-topic>

# history

หน่วยการเรียนรู้ที่ 2 School Life เรื่อง My Classroom เรื่องย่อยที่ 1 What I Learn (1)  
บัตรภาพคำศัพท์ ชุด What I Learn (1)



<http://www.alpineinteractive.co.uk/>

# Information Technology (IT.)



หน่วยการเรียนรู้ที่ 2 School Life เรื่อง My Classroom เรื่องย่อยที่ 1 What I Learn (1)

บัตรภาพคำศัพท์ ชุด What I Learn (1)



<http://lucyadams99.wordpress.com/2011/11/29/art-teachers-squelch-art-appreciation/>

# paint pictures

หน่วยการเรียนรู้ที่ 2 School Life เรื่อง My Classroom เรื่องย่อยที่ 1 What I Learn (1)

บัตรภาพคำศัพท์ ชุด What I Learn (1)

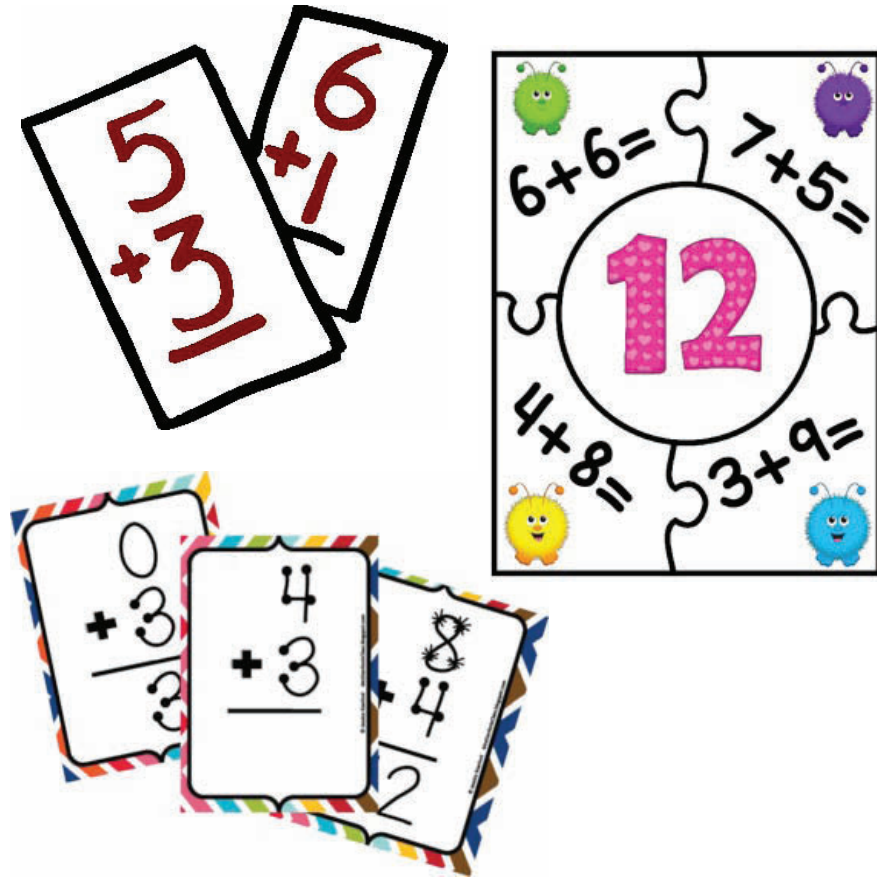

do sum

หน่วยการเรียนรู้ที่ 2 School Life เรื่อง My Classroom เรื่องย่อยที่ 1 What I Learn (1)  
บัตรภาพคำศัพท์ ชุด What I Learn (1)

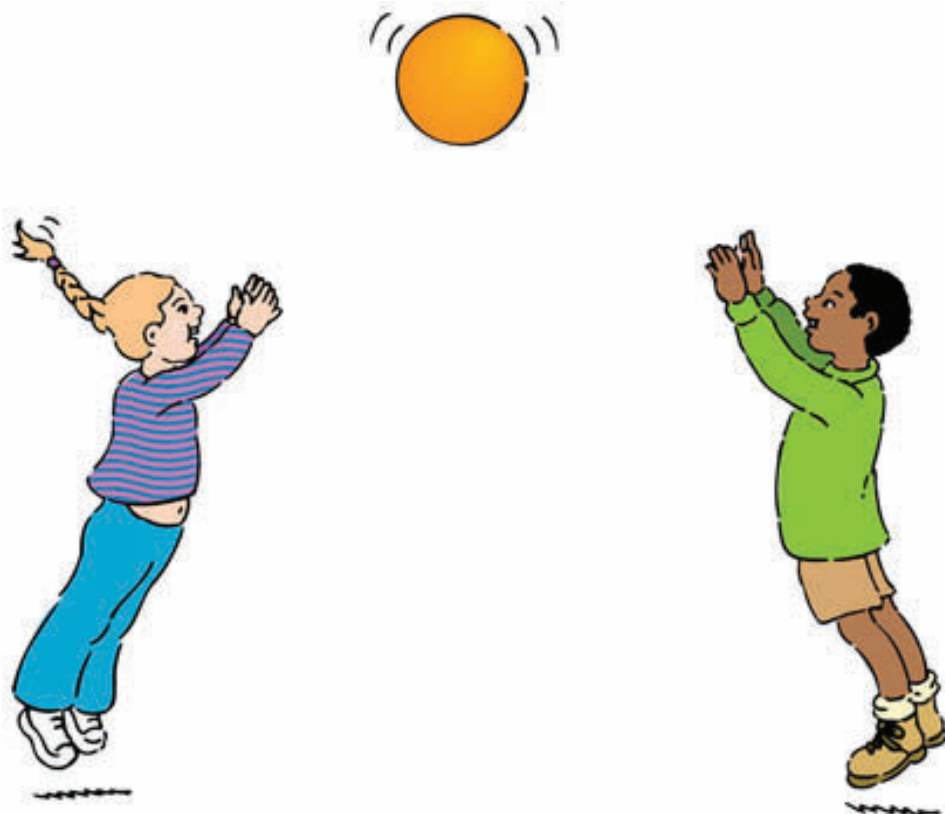

<http://www.edupics.com/image-to-play-ball-i20938.html>

play ball games

หน่วยการเรียนรู้ที่ 2 School Life เรื่อง My Classroom เรื่องย่อยที่ 1 What I Learn (1)  
บัตรภาพคำศัพท์ ชุด What I Learn (1)



<http://www.book-clipart.com/>

read story

หน่วยการเรียนรู้ที่ 2 School Life เรื่อง My Classroom เรื่องย่อยที่ 1 What I Learn (1)

บัตรภาพคำศัพท์ ชุด What I Learn (1)



<http://teachertreasures.wordpress.com/>

read poem

หน่วยการเรียนรู้ที่ 2 School Life เรื่อง My Classroom เรื่องย่อยที่ 1 What I Learn (1)  
บัตรภาพคำศัพท์ ชุด What I Learn (1)



<http://burke.hubpages.com/hub/how-to-build-a-model-rocket>

# make model

หน่วยการเรียนรู้ที่ 2 School Life เรื่อง My Classroom เรื่องย่อยที่ 1 What I Learn (1)

บัตรภาพคำศัพท์ ชุด What I Learn (1)



<http://szuloforum.hu/eszkozok-a-mozgashoz>

play on the slide

หน่วยการเรียนรู้ที่ 2 School Life เรื่อง My Classroom เรื่องย่อยที่ 1 What I Learn (1)

แผนภูมิเพลง

This Is the Way We Go to School

This is the way we go to school, go to school, go to school,  
This is the way we go to school so early in the morning!

This is the way we dress ourselves, dress ourselves, dress ourselves,  
This is the way we dress ourselves so early in the morning!

This is the way we wash our hands, wash our hands, wash our hands,  
This is the way we wash our hands so early in the morning!

This is the way we brush our teeth, brush our teeth, brush our teeth,  
This is the way we brush our teeth so early in the morning!

This is the way we carry our books, carry our books, carry our books,  
This is the way we carry our books so early in the morning!

This is the way we go to school, go to school, go to school,  
This is the way we go to school so early in the morning!





หน่วยการเรียนรู้ที่ 2 School Life เรื่อง My Classroom เรื่องย่อยที่ 1 What I Learn (2)

บัตรคำ ชุด What I Learn (2)

fun



หน่วยการเรียนรู้ที่ 2 School Life เรื่อง My Classroom เรื่องย่อยที่ 1 What I Learn (2)

บัตรคำ ชุด What I Learn (2)

# borring



หน่วยการเรียนรู้ที่ 2 School Life เรื่อง My Classroom เรื่องย่อยที่ 1 What I Learn (2)

บัตรคำ ชุด What I Learn (2)

# interesting



หน่วยการเรียนรู้ที่ 2 School Life เรื่อง My Classroom เรื่องย่อยที่ 1 What I Learn (2)

บัตรคำ ชุด What I Learn (2)

# fantastic



หน่วยการเรียนรู้ที่ 2 School Life เรื่อง My Classroom เรื่องย่อยที่ 1 What I Learn (2)

บัตรคำ ชุด What I Learn (2)

# great



หน่วยการเรียนรู้ที่ 2 School Life เรื่อง My Classroom เรื่องย่อยที่ 1 What I Learn (2)

บัตรคำชุด What I Learn (2)

# water the plants



หน่วยการเรียนรู้ที่ 2 School Life เรื่อง My Classroom เรื่องย่อยที่ 1 What I Learn (2)

บัตรคำ ชุด What I Learn (2)

feed the fish



หน่วยการเรียนรู้ที่ 2 School Life เรื่อง My Classroom เรื่องย่อยที่ 1 What I Learn (2)

บัตรคำ ชุด What I Learn (2)

write on the board





หน่วยการเรียนรู้ที่ 2 School Life เรื่อง My Classroom เรื่องย่อยที่ 1 What I Learn (2)

บัตรคำ ชุด What I Learn (2)

# talk to the teacher

หน่วยการเรียนรู้ที่ 2 School Life เรื่อง My Classroom เรื่องย่อยที่ 1 What I Learn (2)

บัตรคำ ชุด What I Learn (2)

# Read a textbook



หน่วยการเรียนรู้ที่ 2 School Life เรื่อง My Classroom เรื่องย่อยที่ 1 What I Learn (2)

บัตรคำ ชุด What I Learn (2)

# write an essay



หน่วยการเรียนรู้ที่ 2 School Life เรื่อง My Classroom เรื่องย่อยที่ 1 What I Learn (2)

บัตรคำ ชุด What I Learn (2)

# do homework



หน่วยการเรียนรู้ที่ 2 School Life เรื่อง My Classroom เรื่องย่อยที่ 1 What I Learn (2)

บัตรคำ ชุด What I Learn (2)

# ring – rang

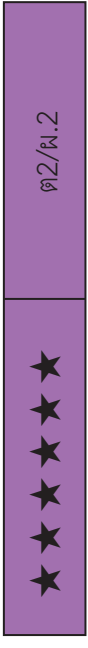

หน่วยการเรียนรู้ที่ 2 School Life เรื่อง My Classroom เรื่องย่อยที่ 1 What I Learn (2)

บัตรคำ ชุด What I Learn (2)

is/dam – wads



หน่วยการเรียนรู้ที่ 2 School Life เรื่อง My Classroom เรื่องย่อยที่ 1 What I Learn (2)  
บัตรคำชุด What I Learn (2)

are - were

หน่วยการเรียนรู้ที่ 2 School Life เรื่อง My Classroom เรื่องย่อยที่ 1 What I Learn (2)  
บัตรภาพคำศัพท์ ชุด What I Learn (2)



<http://www.clipartsheep.com/cartoons-water-clipart-490570.html>

watering  
the plants



หน่วยการเรียนรู้ที่ 2 School Life เรื่อง My Classroom เรื่องย่อยที่ 1 What I Learn (2)

บัตรภาพคำศัพท์ ชุด What I Learn (2)



<http://www.fotosearch.com/CSP936/k9363789/>

feeding  
the fish

หน่วยการเรียนรู้ที่ 2 School Life เรื่อง My Classroom เรื่องย่อยที่ 1 What I Learn (2)  
บัตรภาพคำศัพท์ ชุด What I Learn (2)



<https://www.lds.org/>

writing on  
the board

หน่วยการเรียนรู้ที่ 2 School Life เรื่อง My Classroom เรื่องย่อยที่ 1 What I Learn (2)

บัตรภาพคำศัพท์ ชุด What I Learn (2)



<http://sites.cdnis.edu.hk/>

talking to  
the teacher

หน่วยการเรียนรู้ที่ 2 School Life เรื่อง My Classroom เรื่องย่อยที่ 1 What I Learn (2)  
บัตรภาพคำศัพท์ ชุด What I Learn (2)



Source: <http://cahayacinta.com/fakta/kura-kura-mengeluarkan-bunyi.html>

reading  
a textbook

หน่วยการเรียนรู้ที่ 2 School Life เรื่อง My Classroom เรื่องย่อยที่ 1 What I Learn (2)  
บัตรภาพคำศัพท์ ชุด What I Learn (2)



Source: <http://sursanchari.wordpress.com/category/writing-about-writing/>

writing  
the essay

หน่วยการเรียนรู้ที่ 2 School Life เรื่อง My Classroom เรื่องย่อยที่ 1 What I Learn (2)  
บัตรภาพคำศัพท์ ชุด What I Learn (2)

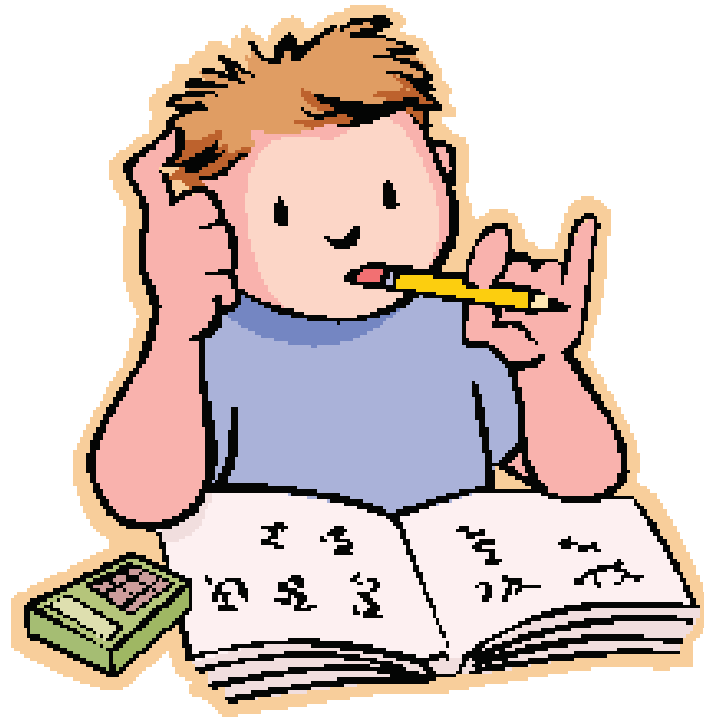

<http://www.englishexercises.org/makeagame/viewgame.asp?id=7476>

doing  
homework

หน่วยการเรียนรู้ที่ 2 School Life เรื่อง My Classroom เรื่องย่อยที่ 1 What I Learn (2)

แผนภูมิเพลง

This Is The Way We Go To School

This is the way we go to school, go to school, go to school,  
This is the way we go to school so early in the morning!

This is the way we dress ourselves, dress ourselves, dress ourselves,  
This is the way we dress ourselves so early in the morning!

This is the way we wash our hands, wash our hands, wash our hands,  
This is the way we wash our hands so early in the morning!

This is the way we brush our teeth, brush our teeth, brush our teeth,  
This is the way we brush our teeth so early in the morning!

This is the way we carry our books, carry our books, carry our books,  
This is the way we carry our books so early in the morning!

This is the way we go to school, go to school, go to school,  
This is the way we go to school so early in the morning!

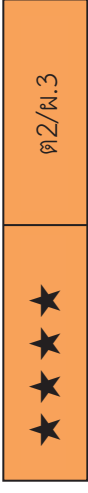

หน่วยการเรียนรู้ที่ 2 School Life เรื่อง My Classroom เรื่องย่อยที่ 2 Things in My Classroom (1)

บัตรคำ ชุด Things in My Classroom (1)

shap e



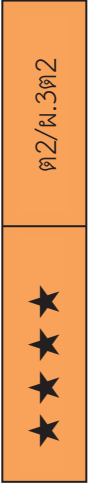

หน่วยการเรียนรู้ที่ 2 School Life เรื่อง My Classroom เรื่องย่อยที่ 2 Things in My Classroom (1)

บัตรคำ ชุด Things in My Classroom (1)

# size



หน่วยการเรียนรู้ที่ 2 School Life เรื่อง My Classroom เรื่องย่อยที่ 2 Things in My Classroom (1)

บัตรคำ ชุด Things in My Classroom (1)

**borrow**

หน่วยการเรียนรู้ที่ 2 School Life เรื่อง My Classroom เรื่องย่อยที่ 2 Things in My Classroom (1)

บัตรคำ ชุด Things in My Classroom (1)

need

หน่วยการเรียนรู้ที่ 2 School Life เรื่อง My Classroom เรื่องย่อยที่ 2 Things in My Classroom (1)

บัตรภาพคำศัพท์ ชุด Things in My Classroom (1)



<http://www.aplusstore.com/product/489/design-soccer-futsal-ball>

ball

หน่วยการเรียนรู้ที่ 2 School Life เรื่อง My Classroom เรื่องย่อยที่ 2 Things in My Classroom (1)

บัตรภาพคำศัพท์ ชุด Things in My Classroom (1)

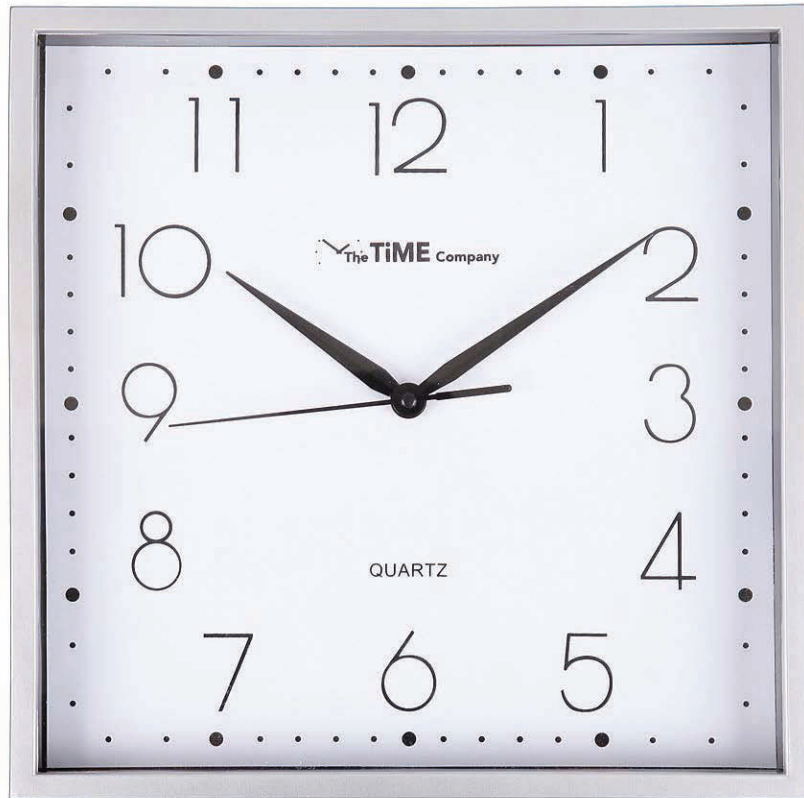

<http://www.briscoes.co.nz/>

clock

หน่วยการเรียนรู้ที่ 2 School Life เรื่อง My Classroom เรื่องย่อยที่ 2 Things in My Classroom (1)

บัตรภาพคำศัพท์ ชุด Things in My Classroom (1)

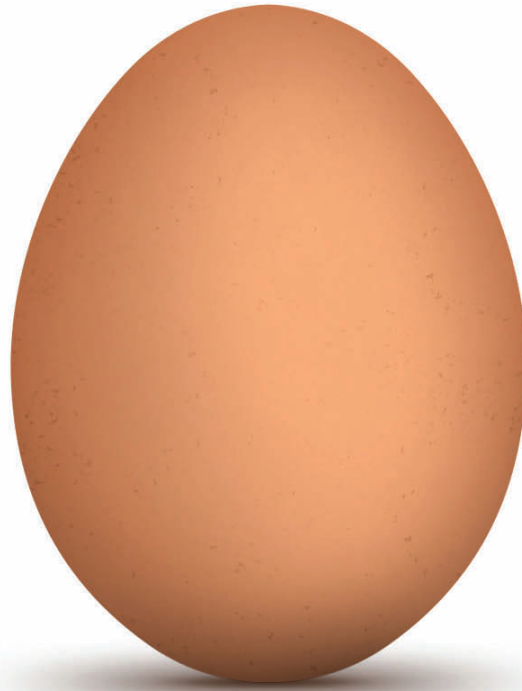

<http://www.newhealthguide.org/How-To-Build-Lean-Muscle.html>

egg

หน่วยการเรียนรู้ที่ 2 School Life เรื่อง My Classroom เรื่องย่อยที่ 2 Things in My Classroom (1)

บัตรภาพคำศัพท์ ชุด Things in My Classroom (1)



<http://boutique.borrowedbluewedding.com/>

balloon

หน่วยการเรียนรู้ที่ 2 School Life เรื่อง My Classroom เรื่องย่อยที่ 2 Things in My Classroom (1)

บัตรภาพคำศัพท์ ชุด Things in My Classroom (1)



<http://www.richardrothstein.com/formal-oval-mirror-mirr98842.html>

# mirror



หน่วยการเรียนรู้ที่ 2 School Life เรื่อง My Classroom เรื่องย่อยที่ 2 Things in My Classroom (1)

บัตรภาพคำศัพท์ ชุด Things in My Classroom (1)



<http://www.antiquehelper.com/catalog.php?id=227&page=15>

# basket

หน่วยการเรียนรู้ที่ 2 School Life เรื่อง My Classroom เรื่องย่อยที่ 2 Things in My Classroom (1)

บัตรภาพคำศัพท์ ชุด Things in My Classroom (1)



<http://www.tent-reviews.com/golite/golite-shangri-la-2-tent-review/>

tent

หน่วยการเรียนรู้ที่ 2 School Life เรื่อง My Classroom เรื่องย่อยที่ 2 Things in My Classroom (1)

บัตรภาพคำศัพท์ ชุด Things in My Classroom (1)



rectangle

หน่วยการเรียนรู้ที่ 2 School Life เรื่อง My Classroom เรื่องย่อยที่ 2 Things in My Classroom (1)

บัตรภาพคำศัพท์ ชุด Things in My Classroom (1)



heart

หน่วยการเรียนรู้ที่ 2 School Life เรื่อง My Classroom เรื่องย่อยที่ 2 Things in My Classroom (1)

บัตรภาพคำศัพท์ ชุด Things in My Classroom (1)

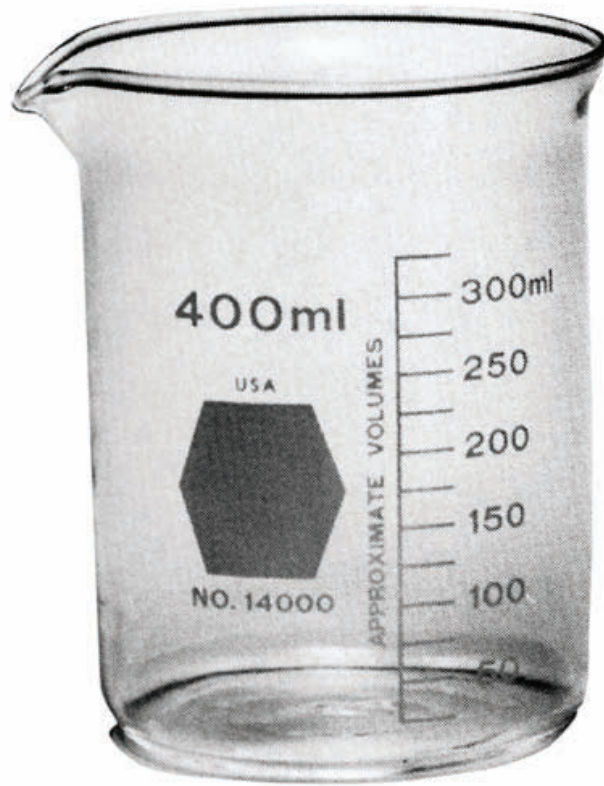

<http://wheredmyjobgo.blogspot.com/>

# beaker

หน่วยการเรียนรู้ที่ 2 School Life เรื่อง My Classroom เรื่องย่อยที่ 2 Things in My Classroom (1)

บัตรภาพคำศัพท์ ชุด Things in My Classroom (1)



<http://www.bidorbuy.co.za/>

ear phones

หน่วยการเรียนรู้ที่ 2 School Life เรื่อง My Classroom เรื่องย่อยที่ 2 Things in My Classroom (1)

บัตรภาพคำศัพท์ ชุด Things in My Classroom (1)



<http://ndesign-studio.com/tutorials/3d-vase>

vase

หน่วยการเรียนรู้ที่ 2 School Life เรื่อง My Classroom เรื่องย่อยที่ 2 Things in My Classroom (1)

บัตรภาพคำศัพท์ ชุด Things in My Classroom (1)



<http://www.ecarepackage.org/ecashop/shop/item.asp?itemid=312>

# calculator



หน่วยการเรียนรู้ที่ 2 School Life เรื่อง My Classroom เรื่องย่อยที่ 2 Things in My Classroom (1)

บัตรภาพคำศัพท์ ชุด Things in My Classroom (1)



<http://www.กล้องวงจรปิดนครปฐม.com/article016-buying-projector-cctv-camera.php>

# projector

หน่วยการเรียนรู้ที่ 2 School Life เรื่อง My Classroom เรื่องย่อยที่ 2 Things in My Classroom (1)

บัตรภาพคำศัพท์ ชุด Things in My Classroom (1)



[http://commons.wikimedia.org/wiki/File:Jewish\\_bookshelf.jpg](http://commons.wikimedia.org/wiki/File:Jewish_bookshelf.jpg)

# book shelf

หน่วยการเรียนรู้ที่ 2 School Life เรื่อง My Classroom เรื่องย่อยที่ 2 Things in My Classroom (1)  
บัตรภาพคำศัพท์ ชุด Things in My Classroom (1)

Mini cards

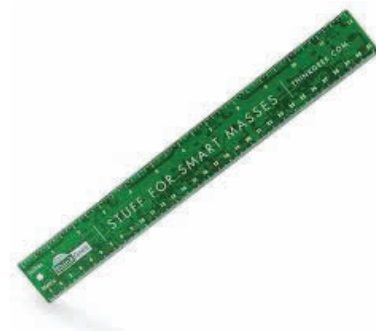
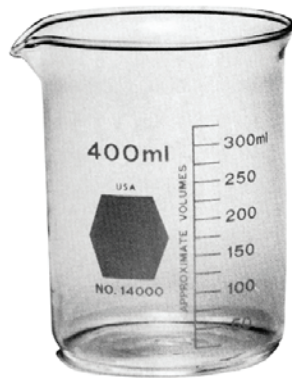

หน่วยการเรียนรู้ที่ 2 School Life เรื่อง My Classroom เรื่องย่อยที่ 2 Things in My Classroom (1)

บัตรภาพคำศัพท์ ชุด Things in My Classroom (1)

Mini cards

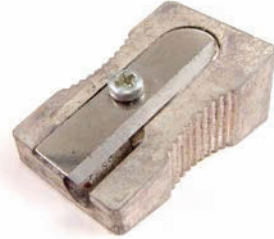



หน่วยการเรียนรู้ที่ 2 School Life เรื่อง My Classroom เรื่องย่อยที่ 2 Things in My Classroom (1)

บัตรภาพคำศัพท์ ชุด Things in My Classroom (1)

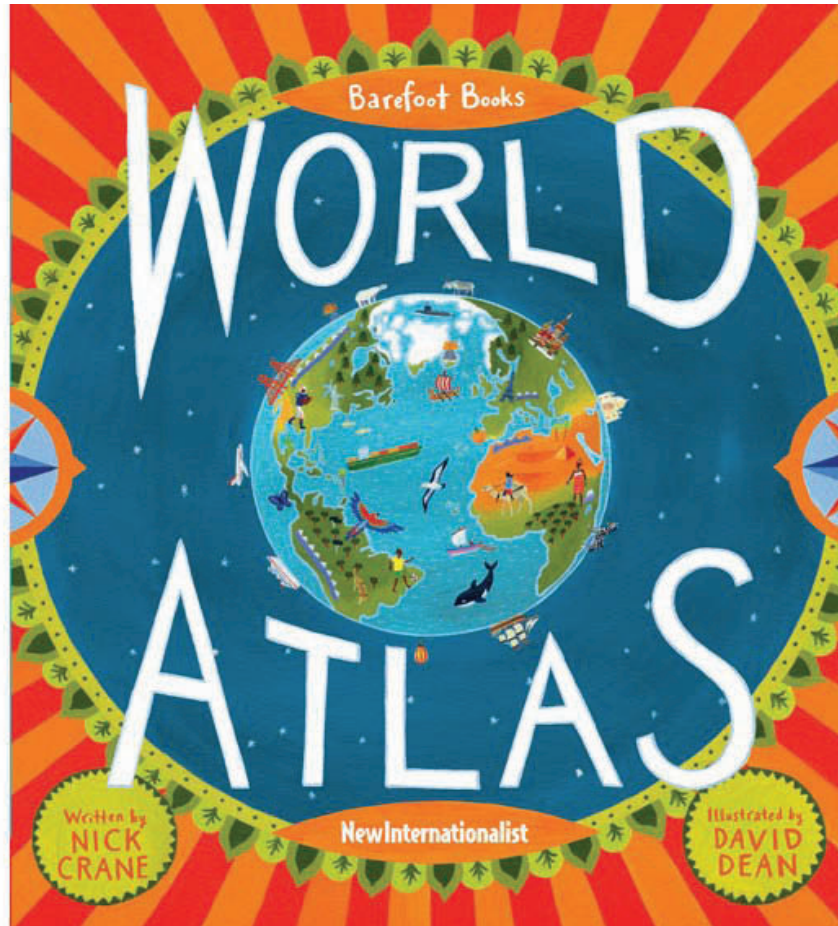

<http://childrensapreview.blogspot.com/2012/03/barefoot-world-atlas.html>

atlas

หน่วยการเรียนรู้ที่ 2 School Life เรื่อง My Classroom เรื่องย่อยที่ 2 Things in My Classroom (1)

บัตรภาพคำศัพท์ ชุด Things in My Classroom (1)



<http://www.mapsnworld.com/globe.htm>

globe

หน่วยการเรียนรู้ที่ 2 School Life เรื่อง My Classroom เรื่องย่อยที่ 2 Things in My Classroom (1)

แถบประโยค

ชั้นประถมศึกษาปีที่ 4

โครงสร้างทบทวน

A: What's this / that?

B: It's a / an .....

A: What are these / those?

B: They're .....

โครงสร้างใหม่

A: What shape is it?

B: It's (square/ round/ triangle/ oval).

A: What size is it?

B: It's (big/ small).

A: What colour is it?

B: It's (brown/ white/ green/ yellow).

ชั้นประถมศึกษาปีที่ 5

โครงสร้างทบทวน

A: What are there in your school bag?

B: There are pens, books, rulers and notebooks.

A: What shape is it?

B: It's (square/ round/ triangle/ oval).

โครงสร้างใหม่

A: Have you got (a pen/an eraser)?

B: Yes, I have. No, I haven't.

A: Could I borrow your (pen)?

B: Sure, / Certainly. / All right. / Of course.

B: Sorry, I'm using it.

Sorry, I haven't got it/them.

หน่วยการเรียนรู้ที่ 2 School Life เรื่อง My Classroom เรื่องย่อยที่ 2 Things in My Classroom (1)

แถบประโยค (ต่อ)

ชั้นประถมศึกษาปีที่ 6

โครงสร้างทบทวน

A: What do you study on Monday morning?

B: I study (history and math).

A: Do you study (English) at (ten) o'clock.

B: Yes, I do.

No, I don't. I study science.

โครงสร้างใหม่

A: I need ear phones. Where can I find them?

B: You can find them in the sound lab.

A: What can we do with a pen?

B: We can write with it.

A: What is a pen for?

B: It's for writing.



หน่วยการเรียนรู้ที่ 2 School Life เรื่อง My Classroom เรื่องย่อยที่ 2 Things in My Classroom (1)  
แผนภูมิเพลง

## Happy Shapes

(Baa Baa Black Sheep)

What shape are you?

My happy buddy?

I am a circle and this is a square.

That is a triangle wearing a hat.

Where is the rectangle?

The one on the mat.

หน่วยการเรียนรู้ที่ 2 School Life เรื่อง My Classroom เรื่องย่อยที่ 1 Things in My Classroom (2)

บัตรภาพคำศัพท์ ชุด Things in My Classroom (2)

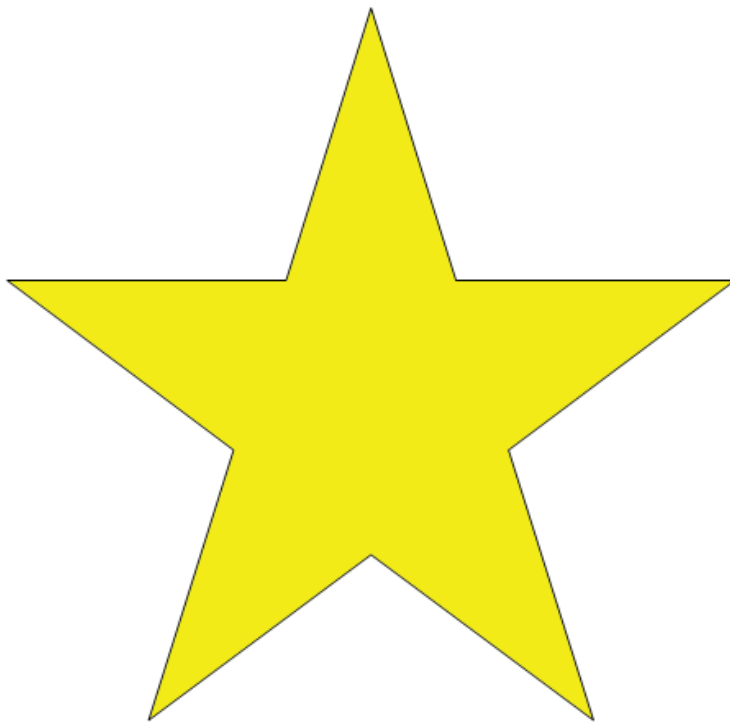

star

หน่วยการเรียนรู้ที่ 2 School Life เรื่อง My Classroom เรื่องย่อยที่ 1 Things in My Classroom (2)

บัตรภาพคำศัพท์ ชุด Things in My Classroom (2)



heart

หน่วยการเรียนรู้ที่ 2 School Life เรื่อง My Classroom เรื่องย่อยที่ 1 Things in My Classroom (2)

บัตรภาพคำศัพท์ ชุด Things in My Classroom (2)



coloured pencils

หน่วยการเรียนรู้ที่ 2 School Life เรื่อง My Classroom เรื่องย่อยที่ 1 Things in My Classroom (2)

บัตรภาพคำศัพท์ ชุด Things in My Classroom (2)

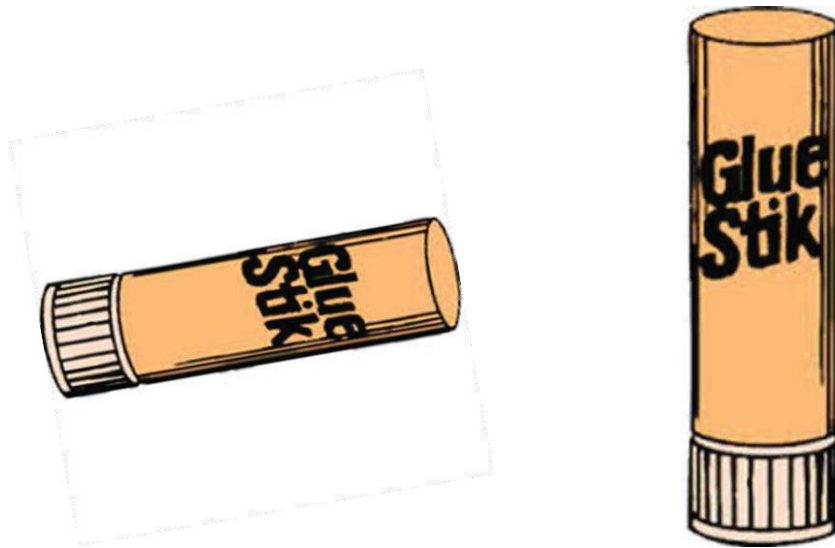

glue stick

หน่วยการเรียนรู้ที่ 2 School Life เรื่อง Class Rules  
บัตรภาพคำศัพท์ ชุด Class Rules

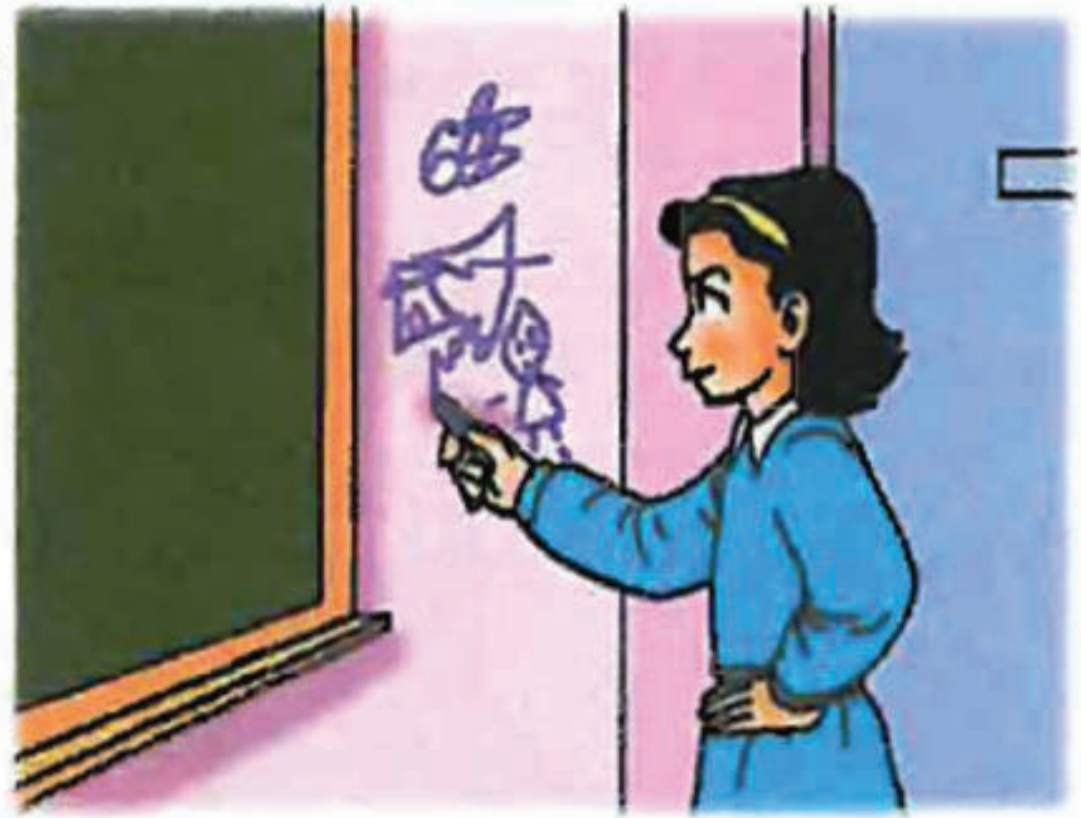

<http://www.englishexercises.org/makeagame/viewgame.asp?id=6640>

write on  
the wall

หน่วยการเรียนรู้ที่ 2 School Life เรื่อง Class Rules  
บัตรภาพคำศัพท์ ชุด Class Rules

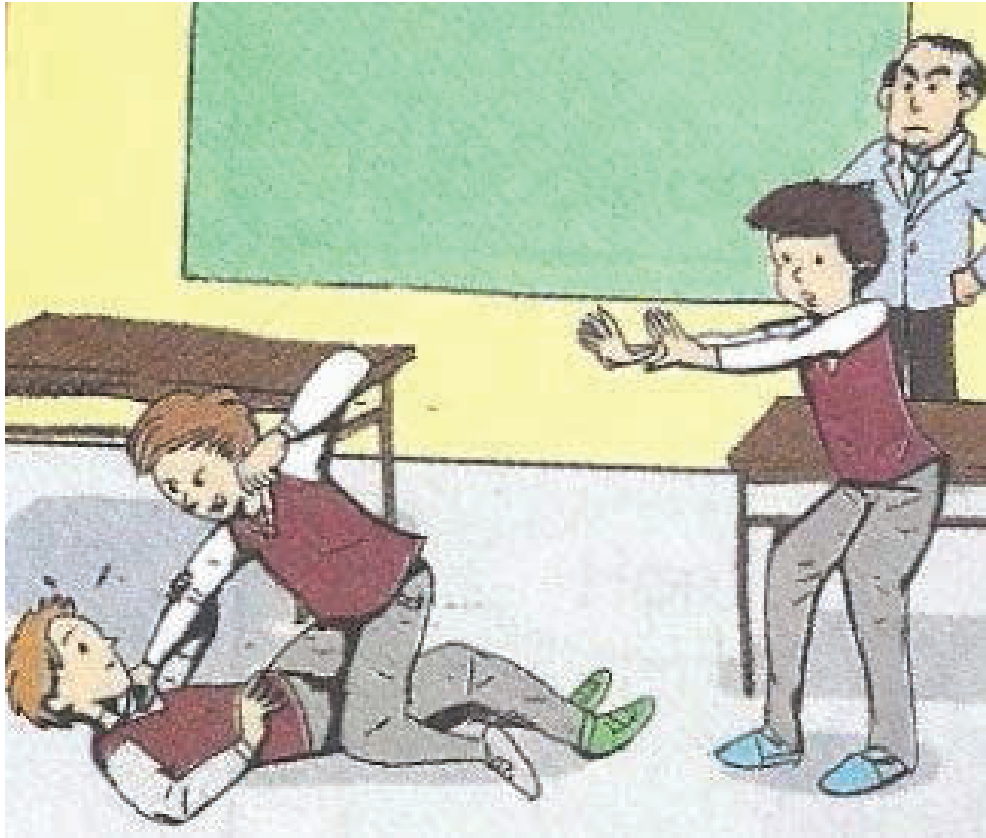

<http://www.delinetciler.net/>

# fight

หน่วยการเรียนรู้ที่ 2 School Life เรื่อง Class Rules  
บัตรภาพคำศัพท์ ชุด Class Rules

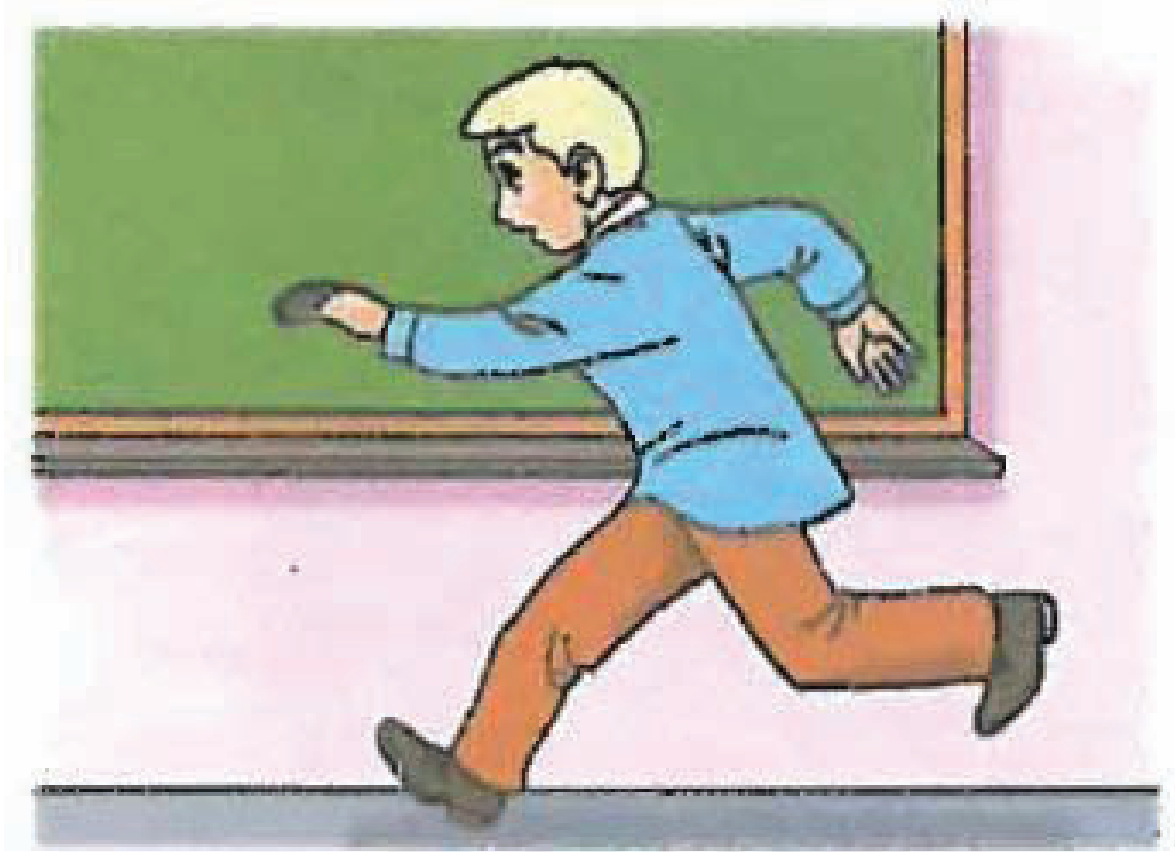

<http://www.englishexercises.org/makeagame/viewgame.asp?id=6640>

run in class



หน่วยการเรียนรู้ที่ 2 School Life เรื่อง Class Rules  
บัตรภาพคำศัพท์ ชุด Class Rules



<http://www.englishexercises.org/makeagame/viewgame.asp?id=6640>

eat in class

หน่วยการเรียนรู้ที่ 2 School Life เรื่อง Class Rules  
บัตรภาพคำศัพท์ ชุด Class Rules



<http://www.teleread.com/wp-content/uploads/2013/08/kids-reading-book.jpg>

read books

หน่วยการเรียนรู้ที่ 2 School Life เรื่อง Class Rules  
บัตรภาพคำศัพท์ ชุด Class Rules



<http://www.englishexercises.org/makeagame/viewgame.asp?id=6640>

listen to  
the teacher

หน่วยการเรียนรู้ที่ 2 School Life เรื่อง Class Rules  
บัตรภาพคำศัพท์ ชุด Class Rules



<http://tzuchischool.com/>

clean the  
classroom

หน่วยการเรียนรู้ที่ 2 School Life เรื่อง Class Rules

บัตรภาพคำศัพท์ ชุด Class Rules

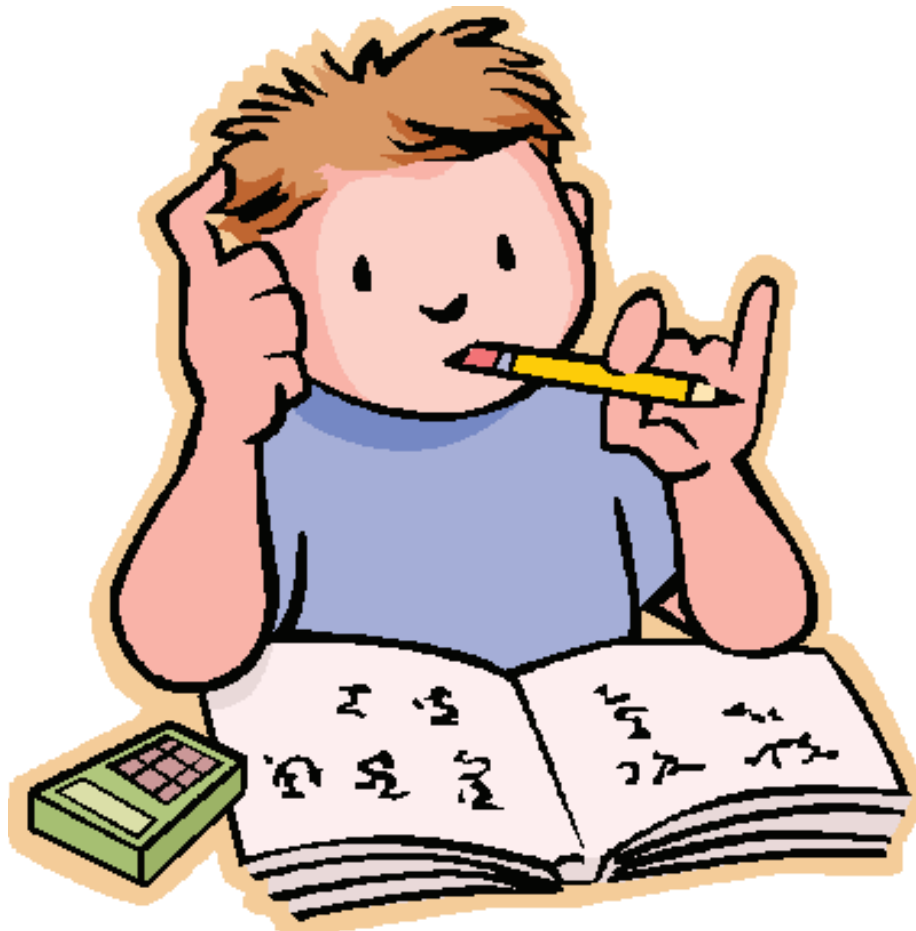

<http://read.pudn.com/downloads176/sourcecode/java/820462/exam/jsp/images/exam.gif>

study hard

หน่วยการเรียนรู้ที่ 2 School Life เรื่อง Class Rules

บัตรภาพคำศัพท์ ชุด Class Rules



<http://www.spiroxfoundation.org/wp-content/uploads/2012/09>

help  
your friend

หน่วยการเรียนรู้ที่ 2 School Life เรื่อง Class Rules

บัตรภาพคำศัพท์ ชุด Class Rules

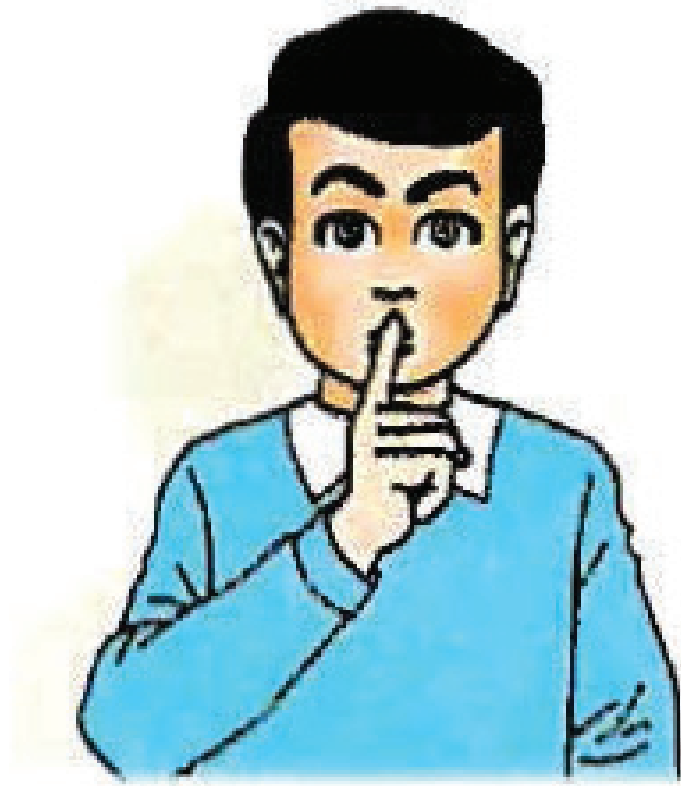

<http://www.englishexercises.org/makeagame/viewgame.asp?id=6640>

Don't make  
a loud noise.



หน่วยการเรียนรู้ที่ 2 School Life เรื่อง Class Rules  
บัตรภาพคำศัพท์ ชุด Class Rules



<http://www.delinetciler.net/>

throw the rubbish  
into the bin



หน่วยการเรียนรู้ที่ 2 School Life เรื่อง Class Rules

บัตรภาพคำศัพท์ ชุด Class Rules

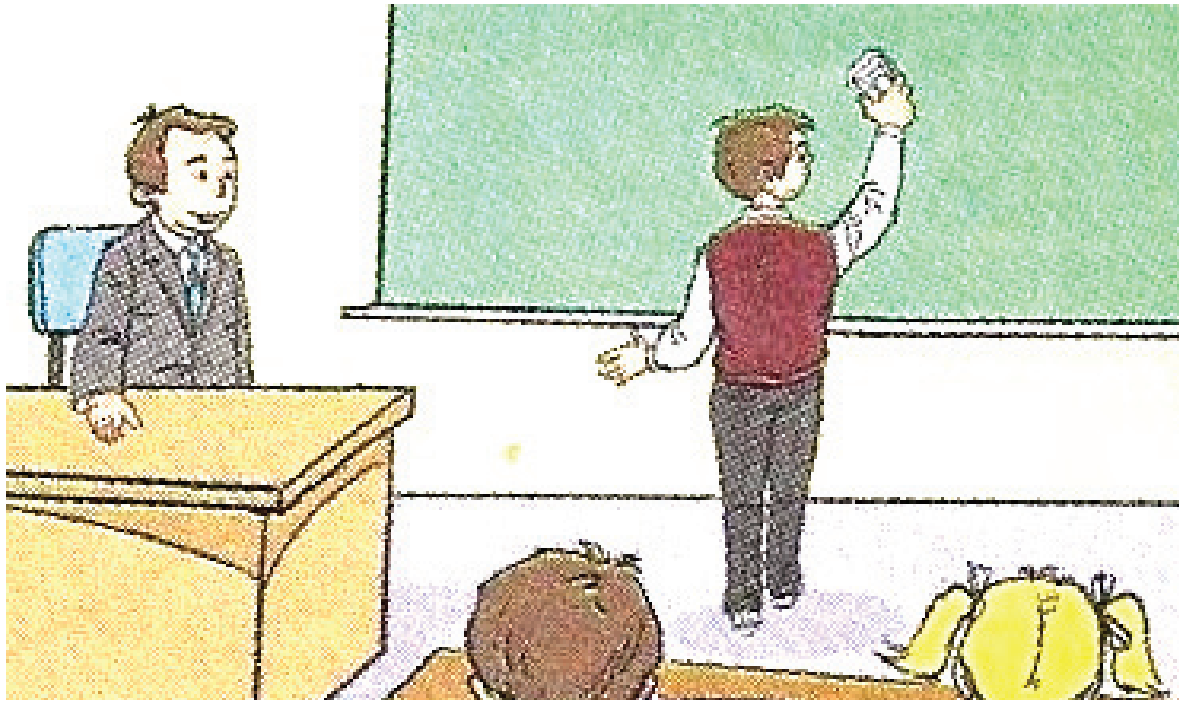

<http://www.delinetciler.net/>

keep the  
board clean

หน่วยการเรียนรู้ที่ 2 School Life เรื่อง Class Rules

บัตรภาพคำศัพท์ ชุด Class Rules

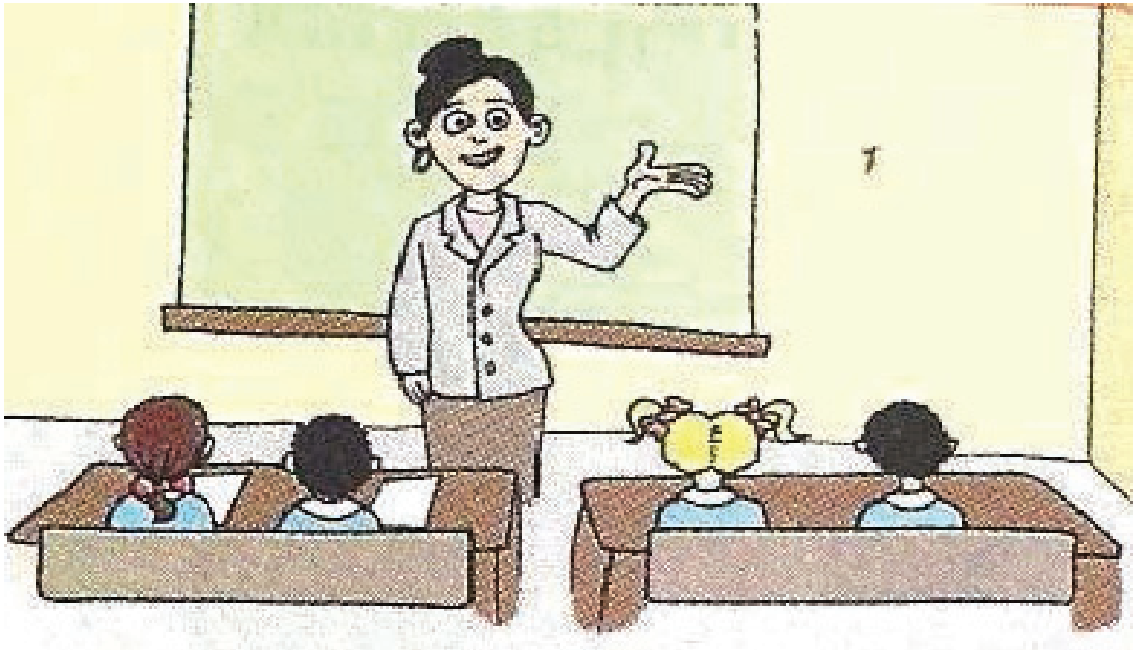

<http://www.delinetciler.net/>

listen to  
the teacher  
carefully

หน่วยการเรียนรู้ที่ 2 School Life เรื่อง Class Rules  
บัตรภาพคำศัพท์ ชุด Class Rules

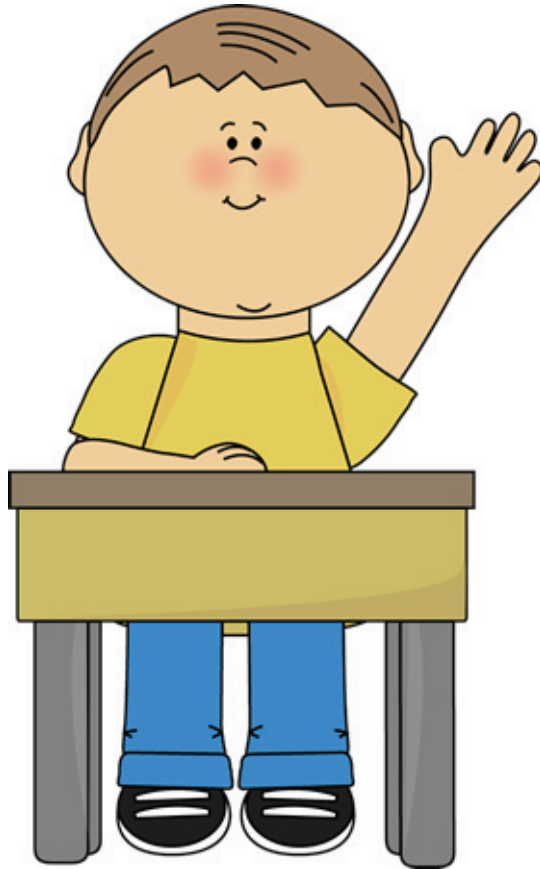

<http://www.mycutegraphics.com/>

raise your hand  
to speak

หน่วยการเรียนรู้ที่ 2 School Life เรื่อง Class Rules

บัตรภาพคำศัพท์ ชุด Class Rules



keep the  
room tidy

## หน่วยการเรียนรู้ที่ 2 School Life เรื่อง Class Rules

## แผนภูมิเพลง

**The classroom song**

Sit down 1 2 look at your shoes

Stand up 3 4 look at the door

Be quiet listen and look

Be quiet listen and look

Walk 1 2 3 and 4

Walk 1 2 3 and 4

Stop, open the door

Stop, close the door

Come here 5 6 7 and 8

Come here 5 6 7 and 8

Stop right the desk

Stop right the desk

Back up 9, 10 say it again

Back up 9, 10 say it again

10 9 8 7 and 6

5 4 3 2 and 1 STOP



หน่วยการเรียนรู้ที่ 2 School Life เรื่อง School Activities เรื่องย่อยที่ 1 Let's Go Camping  
บัตรคำ Let's Go Camping

# camping equipment



หน่วยการเรียนรู้ที่ 2 School Life เรื่อง School Activities เรื่องย่อยที่ 1 Let's Go Camping  
บัตรภาพคำศัพท์ ชุด Let's Go Camping

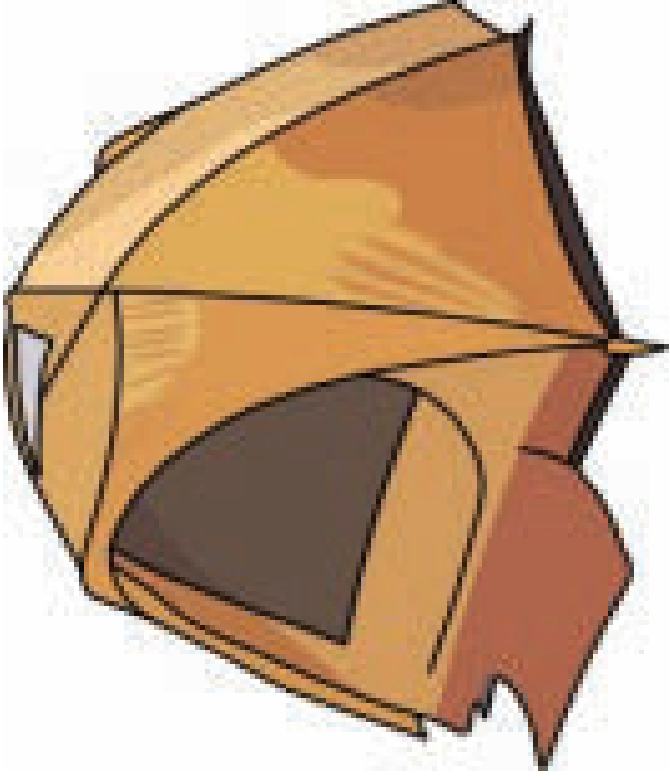

<http://fifth-house.com/wp-content/uploads/2013/04/sleeping-bags.jpg>

# a tent

หน่วยการเรียนรู้ที่ 2 School Life เรื่อง School Activities เรื่องย่อยที่ 1 Let's Go Camping  
บัตรภาพคำศัพท์ ชุด Let's Go Camping



<http://fifth-house.com/wp-content/uploads/2013/04/sleeping-bags.jpg>

# sleeping bags



หน่วยการเรียนรู้ที่ 2 School Life เรื่อง School Activities เรื่องย่อยที่ 1 Let's Go Camping  
บัตรภาพคำศัพท์ ชุด Let's Go Camping



<http://www.right-light.co.uk/nightsearcher-voyager-xp-g-emergency-led-flashlight-torch.html>

# a torch

หน่วยการเรียนรู้ที่ 2 School Life เรื่อง School Activities เรื่องย่อยที่ 1 Let's Go Camping  
บัตรภาพคำศัพท์ ชุด Let's Go Camping



<http://2.bp.blogspot.com/-yTJUC3RVj4/TcadvXYBxNI/AAAAAAAAAYA/uMc7D79AQQGA/s320/rope.jpg>

# rope

หน่วยการเรียนรู้ที่ 2 School Life เรื่อง School Activities เรื่องย่อยที่ 1 Let's Go Camping  
บัตรภาพคำศัพท์ ชุด Let's Go Camping



<http://www.remodelista.com/products/v-o-large-tank-camper-brass-trim-oil-lantern>

a lantern

หน่วยการเรียนรู้ที่ 2 School Life เรื่อง School Activities เรื่องย่อยที่ 1 Let's Go Camping  
บัตรภาพคำศัพท์ ชุด Let's Go Camping



<http://www.slategartrellsports.com.au/index.php/brands/trafalgar/small-first-aid-kit.html>

# a first aid kit



หน่วยการเรียนรู้ที่ 2 School Life เรื่อง School Activities เรื่องย่อยที่ 1 Let's Go Camping  
บัตรภาพคำศัพท์ ชุด Let's Go Camping



<http://modcitymag.com/lollapalooza-2013-survival-guide/>

# a backpack



หน่วยการเรียนรู้ที่ 2 School Life เรื่อง School Activities เรื่องย่อยที่ 1 Let's Go Camping  
บัตรภาพคำศัพท์ ชุด Let's Go Camping



<http://bootsfashionpic.blogspot.com/2013/07/boots-bates.html>

# boots



หน่วยการเรียนรู้ที่ 2 School Life เรื่อง School Activities เรื่องย่อยที่ 1 Let's Go Camping  
บัตรภาพคำศัพท์ ชุด Let's Go Camping



<http://www.campingatv.net/wp-content/uploads/2011/04/TentSetup.jpg>

put up a tent



หน่วยการเรียนรู้ที่ 2 School Life เรื่อง School Activities เรื่องย่อยที่ 1 Let's Go Camping  
บัตรภาพคำศัพท์ ชุด Let's Go Camping

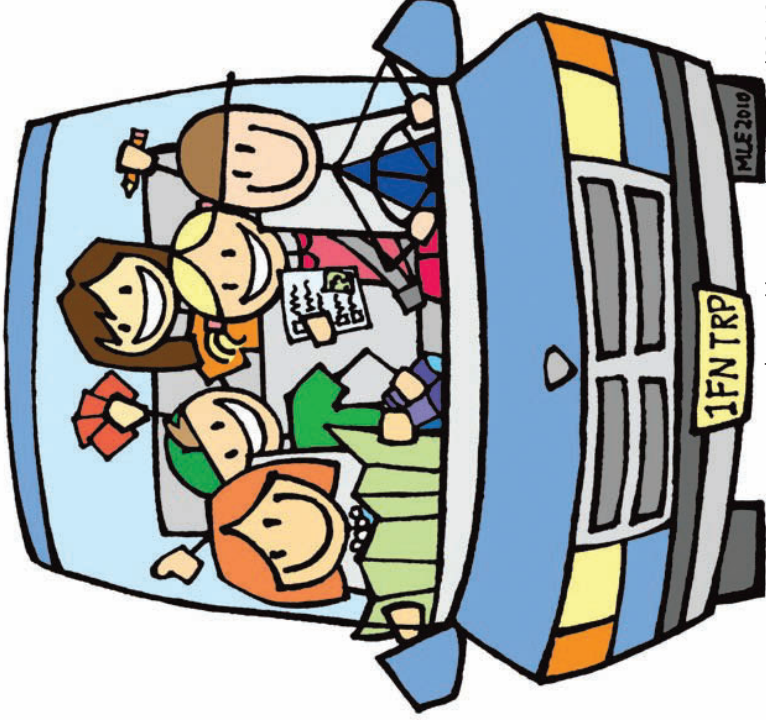

<http://stanneskids.com/2013/07/road-trip-family-style/>

# ride in a car





หน่วยการเรียนรู้ที่ 2 School Life เรื่อง School Activities เรื่องย่อยที่ 1 Let's Go Camping  
บัตรภาพคำศัพท์ ชุด Let's Go Camping



<https://www.google.co.th/search?q=throw+rubbish+cartoon+images&tbm=isch&tbo=u&source=univ&sa=X&ei=gG>

# leave rubbish

หน่วยการเรียนรู้ที่ 2 School Life เรื่อง School Activities เรื่องย่อยที่ 1 Let's Go Camping  
 บัตรภาพคำศัพท์ ชุด Let's Go Camping



<http://info.acoustiblok.com/blog/>

# make a loud noise



หน่วยการเรียนรู้ที่ 2 School Life เรื่อง School Activities เรื่องย่อยที่ 1 Let's Go Camping  
บัตรภาพคำศัพท์ ชุด Let's Go Camping

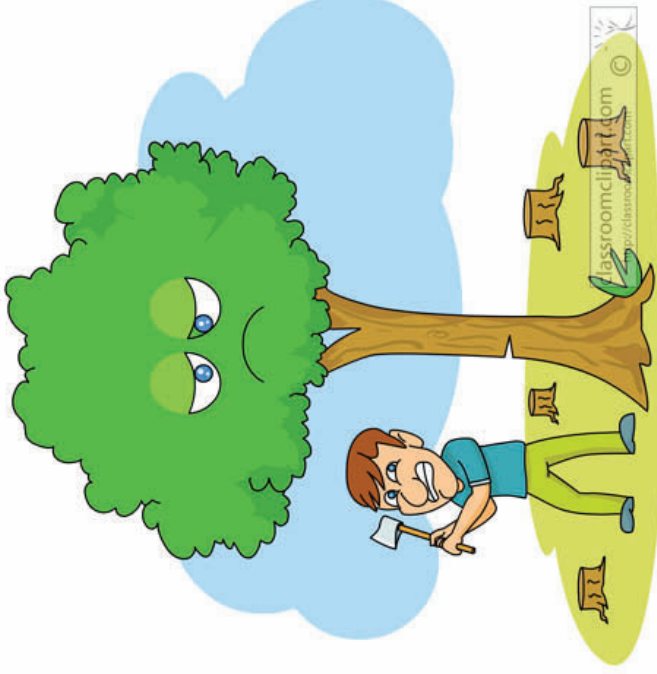

[http://classroomclipart.com/clipart-view/Clipart/Trees/man\\_cutting\\_tree.jpg.htm](http://classroomclipart.com/clipart-view/Clipart/Trees/man_cutting_tree.jpg.htm)

cut down a tree



หน่วยการเรียนรู้ที่ 2 School Life เรื่อง School Activities เรื่องย่อยที่ 1 Let's Go Camping  
บัตรภาพคำศัพท์ ชุด Let's Go Camping



<https://www.google.co.th/search?q=pick+flowers+cartoon+images&sa>

# pick a flower

หน่วยการเรียนรู้ที่ 2 School Life เรื่อง School Activities เรื่องย่อยที่ 1 Let's Go Camping  
บัตรภาพคำศัพท์ ชุด Let's Go Camping

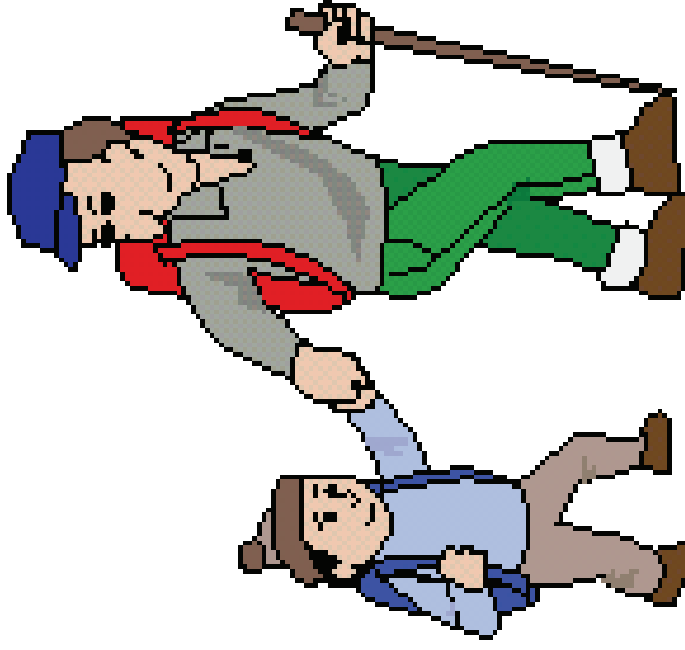

[http://www.englishraven.com/files/go\\_hiking\\_flashcard.gif](http://www.englishraven.com/files/go_hiking_flashcard.gif)

# go hiking



หน่วยการเรียนรู้ที่ 2 School Life เรื่อง School Activities เรื่องย่อยที่ 1 Let's Go Camping  
บัตรภาพคำศัพท์ ชุด Let's Go Camping

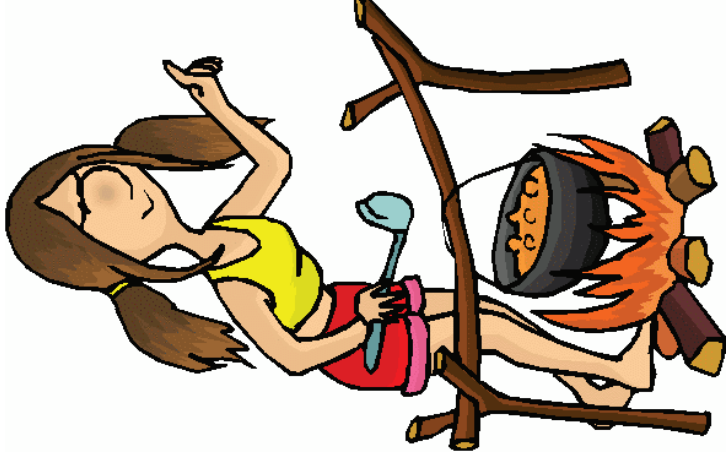

<http://4.bp.blogspot.com/>

cook over campfire

หน่วยการเรียนรู้ที่ 2 School Life เรื่อง School Activities เรื่องย่อยที่ 1 Let's Go Camping  
บัตรภาพคำศัพท์ ชุด Let's Go Camping



<http://www.autism-community.com/>

# go fishing

หน่วยการเรียนรู้ที่ 2 School Life เรื่อง School Activities เรื่องย่อยที่ 1 Let's Go Camping  
บัตรภาพคำศัพท์ ชุด Let's Go Camping

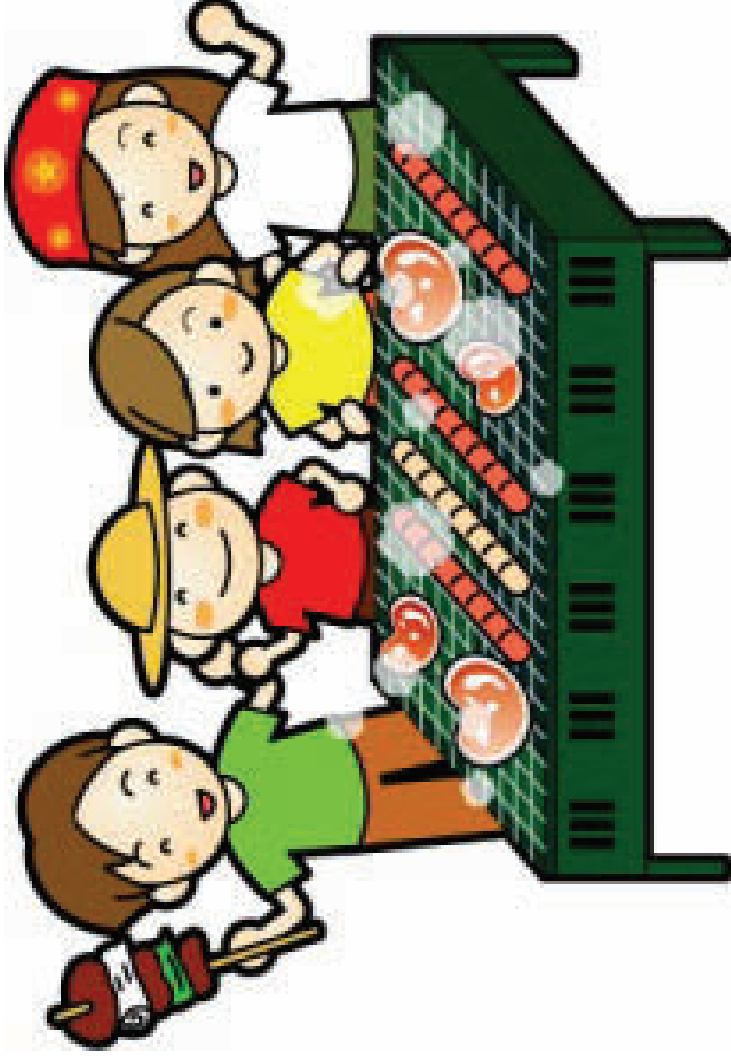

[http://putiya-en.com/7gatu/bq\\_etc/bbq\\_3.jpg](http://putiya-en.com/7gatu/bq_etc/bbq_3.jpg)

have a barbecue



หน่วยการเรียนรู้ที่ 2 School Life เรื่อง School Activities เรื่องย่อยที่ 1 Let's Go Camping  
บัตรภาพคำศัพท์ ชุด Let's Go Camping

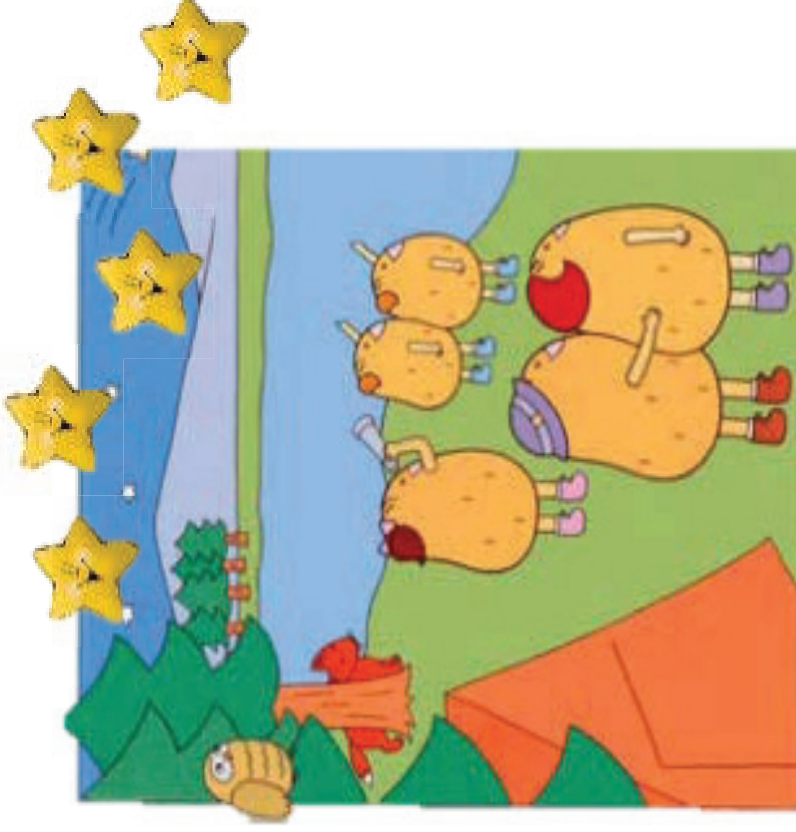

<http://imgc.allpostersimages.com/>

# count the stars

หน่วยการเรียนรู้ที่ 2 School Life เรื่อง School Activities เรื่องย่อยที่ 1 Let's Go Camping  
บัตรภาพคำศัพท์ ชุด Let's Go Camping



<http://memoryjoggers.com/wp-content/uploads/2012/10/memory-singing.jpg2.gif>

# sing songs

หน่วยการเรียนรู้ที่ 2 School Life เรื่อง School activities เรื่องย่อยที่ 1 Let's Go Camping

แผนภูมิเพลง

### **The Happy Wanderer**

I love to go a - wandering,  
Along the mountain track,  
And as I go, I love to sing,  
My knapsack on my back.

Chorus:

Val-de-ri, val-de-ra,

Val-de-ri, val-de-ra, ha, ha, ha, ha, ha

Val-de-ri, val-de-ra.

My knapsack on my back.



หน่วยการเรียนรู้ที่ 2 School Life เรื่อง School Activities เรื่องย่อยที่ 2 Sports Day

บัตรคำ ชุด Sports Day

# exciting



หน่วยการเรียนรู้ที่ 2 School Life เรื่อง School Activities เรื่องย่อยที่ 2 Sports Day  
บัตรคำ ชุด Sports Day

fun



หน่วยการเรียนรู้ที่ 2 School Life เรื่อง School Activities เรื่องย่อยที่ 2 Sports Day  
บัตรคำ ชุด Sports Day

edisy



หน่วยการเรียนรู้ที่ 2 School Life เรื่อง School Activities เรื่องย่อยที่ 2 Sports Day

บัตรคำ ชุด Sports Day

be excited



หน่วยการเรียนรู้ที่ 2 School Life เรื่อง School Activities เรื่องย่อยที่ 2 Sports Day

บัตรคำ ชุด Sports Day

speech





หน่วยการเรียนรู้ที่ 2 School Life เรื่อง School Activities เรื่องย่อยที่ 2 Sports Day

บัตรคำ ชุด Sports Day

# competition

หน่วยการเรียนรู้ที่ 2 School Life เรื่อง School Activities เรื่องย่อยที่ 2 Sports Day

บัตรคำ ชุด Sports Day

take  
photographs

หน่วยการเรียนรู้ที่ 2 School Life เรื่อง School Activities เรื่องย่อยที่ 2 Sports Day  
บัตรภาพคำศัพท์ ชุด Sports Day



<http://www.eventeambuilding.com/wp-content/uploads/2012/02/SPORT-DAY.jpg>

sports day

หน่วยการเรียนรู้ที่ 2 School Life เรื่อง School Activities เรื่องย่อยที่ 2 Sports Day  
บัตรภาพคำศัพท์ ชุด Sports Day

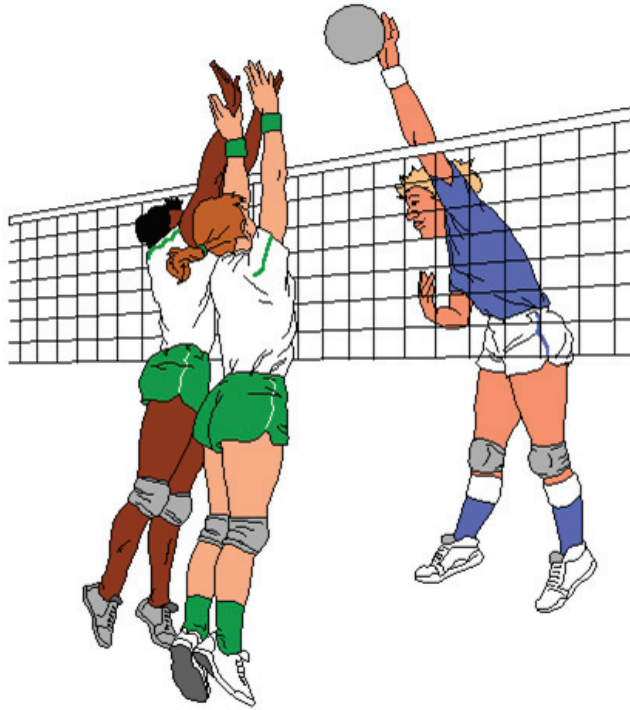

<http://vc-yavorov.com/>

# volleyball

หน่วยการเรียนรู้ที่ 2 School Life เรื่อง School Activities เรื่องย่อยที่ 2 Sports Day  
บัตรภาพคำศัพท์ ชุด Sports Day



<http://www.fotolibra.com/>

# running race

หน่วยการเรียนรู้ที่ 2 School Life เรื่อง School Activities เรื่องย่อยที่ 2 Sports Day  
บัตรภาพคำศัพท์ ชุด Sports Day

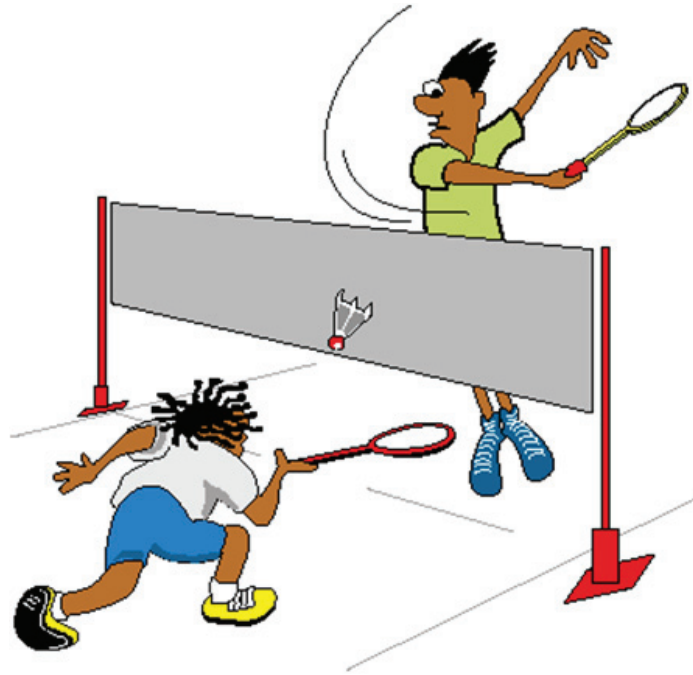

<http://eofdreams.com/badminton.html>

# badminton

หน่วยการเรียนรู้ที่ 2 School Life เรื่อง School Activities เรื่องย่อยที่ 2 Sports Day  
บัตรภาพคำศัพท์ ชุด Sports Day



<http://www.inkity.com/catalog/product/2/2532/Men-Playing-Sports.html>

# basketball

หน่วยการเรียนรู้ที่ 2 School Life เรื่อง School Activities เรื่องย่อยที่ 2 Sports Day  
บัตรภาพคำศัพท์ ชุด Sports Day



<http://galeria.dibujos.net/>

football



หน่วยการเรียนรู้ที่ 2 School Life เรื่อง School Activities เรื่องย่อยที่ 2 Sports Day  
บัตรภาพคำศัพท์ ชุด Sports Day



[http://www.paysonutah.org/parks\\_rec.adultcoedvolleyball.html](http://www.paysonutah.org/parks_rec.adultcoedvolleyball.html)

sack racing

หน่วยการเรียนรู้ที่ 2 School Life เรื่อง School Activities เรื่องย่อยที่ 2 Sports Day  
บัตรภาพคำศัพท์ ชุด Sports Day

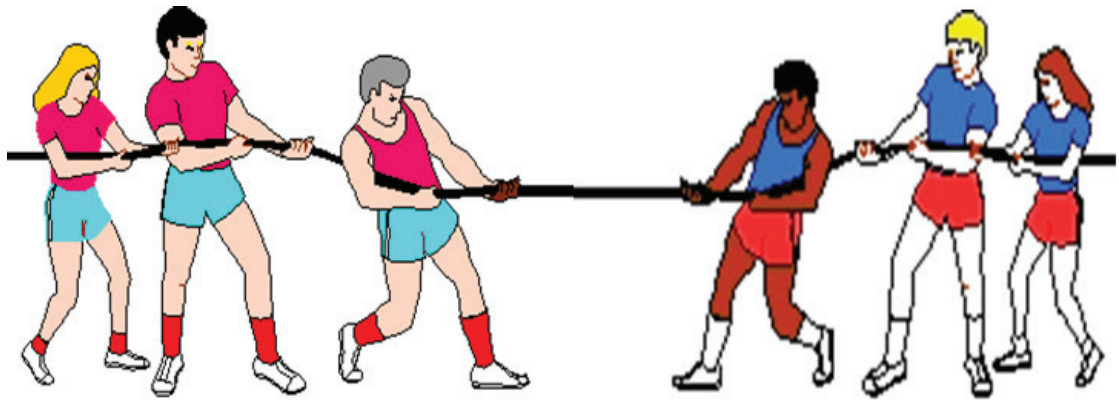

<http://www.picgifs.com/sport-graphics/>

tug of war

หน่วยการเรียนรู้ที่ 2 School Life เรื่อง School Activities เรื่องย่อยที่ 2 Sports Day  
บัตรภาพคำศัพท์ ชุด Sports Day



<http://4.bp.blogspot.com/>

# musical chair

หน่วยการเรียนรู้ที่ 2 School Life เรื่อง School Activities เรื่องย่อยที่ 2 Sports Day  
บัตรภาพคำศัพท์ ชุด Sports Day



<http://generic.pixmac.com/4/vector-88831216.jpg>

winner and  
runners-up

หน่วยการเรียนรู้ที่ 2 School Life เรื่อง School Activities เรื่องย่อยที่ 2 Sports Day  
บัตรภาพคำศัพท์ ชุด Sports Day



<http://www.80scasualclassics.co.uk/p0/parade/227016.htm>

parade

หน่วยการเรียนรู้ที่ 2 School Life เรื่อง School Activities เรื่องย่อยที่ 2 Sports Day  
บัตรภาพคำศัพท์ ชุด Sports Day



<http://cliparts.co/clipart/2556412>

# cheering



หน่วยการเรียนรู้ที่ 2 School Life เรื่อง School Activities เรื่องย่อยที่ 2 Sports Day  
บัตรภาพคำศัพท์ ชุด Sports Day



<http://4.bp.blogspot.com/>

# friendship circle

หน่วยการเรียนรู้ที่ 2 School Life เรื่อง School Activities เรื่องย่อยที่ 2 Sports Day  
บัตรภาพคำศัพท์ ชุด Sports Day



<http://image.made-in-china.com/>

# medals



หน่วยการเรียนรู้ที่ 2 School Life เรื่อง School Activities เรื่องย่อยที่ 2 Sports Day  
บัตรภาพคำศัพท์ ชุด Sports Day



<http://grabbagraphics.com/wp-content/uploads/2014/03/Cheerleaders-Stock-07.jpg>

# cheerleaders

หน่วยการเรียนรู้ที่ 2 School Life เรื่อง School Activities เรื่องย่อยที่ 2 Sports Day  
บัตรภาพคำศัพท์ ชุด Sports Day



<http://www.clipartsheep.com/milwaukee-mile-seating-clipart-284415.html>

# grandstand

หน่วยการเรียนรู้ที่ 2 School Life เรื่อง School Activities เรื่องย่อยที่ 2 Sports Day  
แผนภูมิกริยาช่องที่ 1 และ ช่องที่ 2

	Present Tense (V.1)	Past Tense (V.2)	คำแปล
1	is / am	was	เป็น, อยู่, คือ(เอกพจน์)
2	are	were	เป็น, อยู่, คือ(พหูพจน์)
3	have / has	had	มี, ได้รับ, ได้, กิน, ทาน
4	start	started	ตั้งต้น, เริ่ม, ออก
5	play	played	ล้อเล่น, เล่น, เล่นสนุก
6	walk	walked	เดิน, เดินเล่น
7	wait	waited	คอย, รอ
8	cheer	cheered	แสดงความยินดี, โห่ร้อง
9	smile	smiled	ยิ้ม, ยิ้มแย้ม
10	go	went	ไป
11	come	came	มา, มาหา
12	win	won	ชนะ, ได้มา

	ต2/ผ.8
--	--------

หน่วยการเรียนรู้ที่ 2 School Life เรื่อง School Activities เรื่องย่อยที่ 3 English Day (1)

บัตรคำ ชุด English Day (1)

first

หน่วยการเรียนรู้ที่ 2 School Life เรื่อง School Activities เรื่องย่อยที่ 3 English Day (1)

บัตรคำ ชุด English Day (1)

**next**

หน่วยการเรียนรู้ที่ 2 School Life เรื่อง School Activities เรื่องย่อยที่ 3 English Day (1)

บัตรคำ ชุด English Day (1)

then

	ต2/ผ.8
--	--------

หน่วยการเรียนรู้ที่ 2 School Life เรื่อง School Activities เรื่องย่อยที่ 3 English Day (1)

บัตรคำ ชุด English Day (1)

finally

	ต2/ผ.8
--	--------

หน่วยการเรียนรู้ที่ 2 School Life เรื่อง School Activities เรื่องย่อยที่ 3 English Day (1)

บัตรคำ ชุด English Day (1)

# across



	ต2/ค.8
--	--------

หน่วยการเรียนรู้ที่ 2 School Life เรื่อง School Activities เรื่องย่อยที่ 3 English Day (1)

บัตรคำ ชุด English Day (1)

down

หน่วยการเรียนรู้ที่ 2 School Life เรื่อง School Activities เรื่องย่อยที่ 3 English Day (1)

บัตรภาพคำศัพท์ ชุด English Day (1)



<http://www.photo-dictionary.com/phrase/1630/ribbon.html>

ribbon

หน่วยการเรียนรู้ที่ 2 School Life เรื่อง School Activities เรื่องย่อยที่ 3 English Day (1)

บัตรภาพคำศัพท์ ชุด English Day (1)



<http://blog.shoplet.com/office-supplies/the-swingline-hole-punch/>

# hole

หน่วยการเรียนรู้ที่ 2 School Life เรื่อง School Activities เรื่องย่อยที่ 3 English Day (1)

บัตรภาพคำศัพท์ ชุด English Day (1)

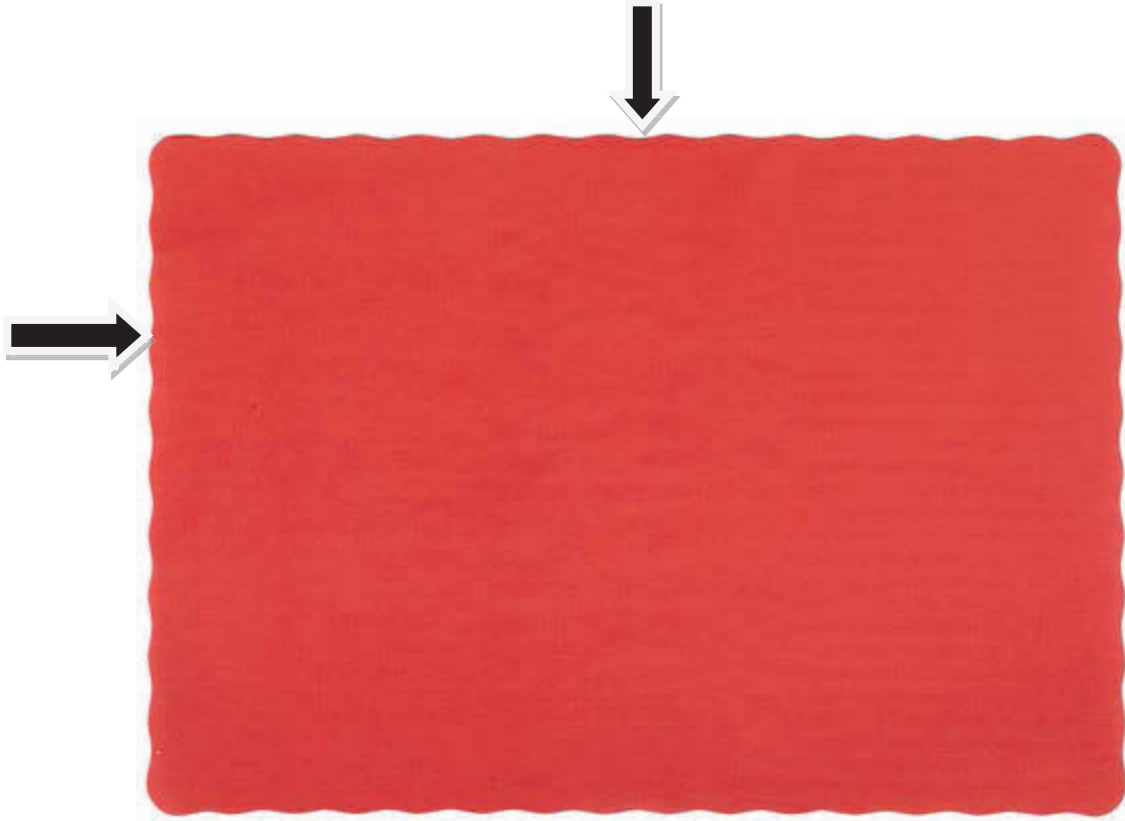

<http://www.webstaurantstore.com/>

edge

หน่วยการเรียนรู้ที่ 2 School Life เรื่อง School Activities เรื่องย่อยที่ 3 English Day (1)

บัตรภาพคำศัพท์ ชุด English Day (1)

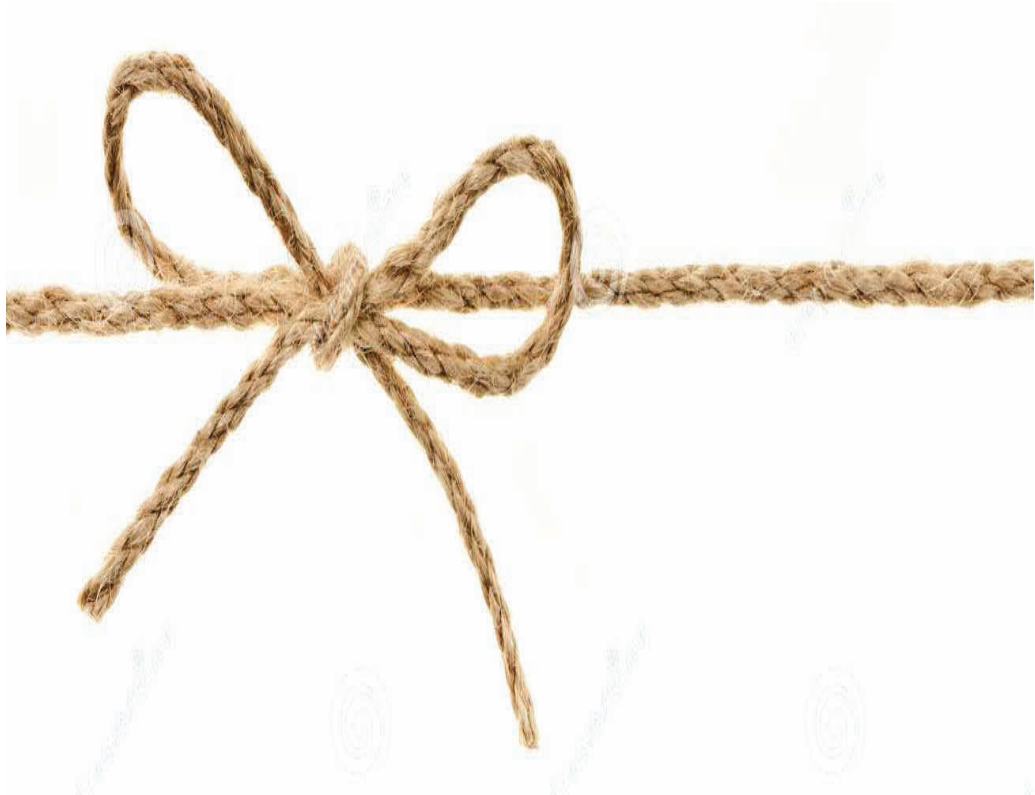

<http://www.dreamstime.com/>

string

หน่วยการเรียนรู้ที่ 2 School Life เรื่อง School Activities เรื่องย่อยที่ 3 English Day (1)

บัตรภาพคำศัพท์ ชุด English Day (1)



across

หน่วยการเรียนรู้ที่ 2 School Life เรื่อง School Activities เรื่องย่อยที่ 3 English Day (1)

บัตรภาพคำศัพท์ ชุด English Day (1)



down

หน่วยการเรียนรู้ที่ 2 School Life เรื่อง School Activities เรื่องย่อยที่ 3 English Day (1)

บัตรภาพคำศัพท์ ชุด English Day (1)



<http://www.zazzle.com.au/>

birthday card



หน่วยการเรียนรู้ที่ 2 School Life เรื่อง School Activities เรื่องย่อยที่ 3 English Day (1)

บัตรภาพคำศัพท์ ชุด English Day (1)



<http://cardsandschoolprojects.blogspot.com/2011/12/christmas-gifts-pop-up-card.html>

# Christmas card

หน่วยการเรียนรู้ที่ 2 School Life เรื่อง School Activities เรื่องย่อยที่ 3 English Day (1)

บัตรภาพคำศัพท์ ชุด English Day (1)



<http://handmade4art.com/>

# New Year card

หน่วยการเรียนรู้ที่ 2 School Life เรื่อง School Activities เรื่องย่อยที่ 3 English Day (1)

บัตรภาพคำศัพท์ ชุด English Day (1)



<http://cdn1.notonthehighstreet.com/>

# Mother's Day card

หน่วยการเรียนรู้ที่ 2 School Life เรื่อง School Activities เรื่องย่อยที่ 3 English Day (1)

บัตรภาพคำศัพท์ ชุด English Day (1)



<http://www.commonsewithmoney.com/>

# Father's Day card

หน่วยการเรียนรู้ที่ 2 School Life เรื่อง Around My School เรื่องย่อยที่ 1 Where Is the Library? (1)

บัตรภาพคำศัพท์ ชุด Where Is the Library? (1)



<http://www.uiowa.edu/~shcvoice/science.html>

# science lab



หน่วยการเรียนรู้ที่ 2 School Life เรื่อง Around My School เรื่องย่อยที่ 1 Where Is the Library? (1)

บัตรภาพคำศัพท์ ชุด Where Is the Library? (1)



<http://libraries.evansville.edu/tour/lab.html>

# English lab

หน่วยการเรียนรู้ที่ 2 School Life เรื่อง Around My School เรื่องย่อยที่ 1 Where Is the Library? (1)  
บัตรภาพคำศัพท์ ชุด Where Is the Library? (1)



<http://www.nordinho.net/vbull/new-adventure-games/33337-art-room-escape.html>

# art room

หน่วยการเรียนรู้ที่ 2 School Life เรื่อง Around My School เรื่องย่อยที่ 1 Where Is the Library? (1)  
บัตรภาพคำศัพท์ ชุด Where Is the Library? (1)



<http://myanimelist.net/forum/?topicid=461319>

music room



หน่วยการเรียนรู้ที่ 2 School Life เรื่อง Around My School เรื่องย่อยที่ 1 Where Is the Library? (1)

บัตรภาพคำศัพท์ ชุด Where Is the Library? (1)



<http://www.d-d-training.com/quiz/>

computer room

หน่วยการเรียนรู้ที่ 2 School Life เรื่อง Around My School เรื่องย่อยที่ 1 Where Is the Library? (1)  
บัตรภาพคำศัพท์ ชุด Where Is the Library? (1)



<http://picpedia.com/gyms>

gym

หน่วยการเรียนรู้ที่ 2 School Life เรื่อง Around My School เรื่องย่อยที่ 1 Where Is the Library? (1)

บัตรภาพคำศัพท์ ชุด Where Is the Library? (1)



<http://www.bishopstone.swindon.sch.uk/schooloffice/>

office



หน่วยการเรียนรู้ที่ 2 School Life เรื่อง Around My School เรื่องย่อยที่ 1 Where Is the Library? (1)  
บัตรภาพคำศัพท์ ชุด Where Is the Library? (1)



[http://www.smcesps.edu.hk/?p=school\\_facilities](http://www.smcesps.edu.hk/?p=school_facilities)

# hall

หน่วยการเรียนรู้ที่ 2 School Life เรื่อง Around My School เรื่องย่อยที่ 1 Where Is the Library? (1)  
บัตรภาพคำศัพท์ ชุด Where Is the Library? (1)



<http://www.duluthflooring.org/home-decor/toilet-urinal>

# toilet

หน่วยการเรียนรู้ที่ 2 School Life เรื่อง Around My School เรื่องย่อยที่ 1 Where Is the Library? (1)

บัตรภาพคำศัพท์ ชุด Where Is the Library? (1)



# places



หน่วยการเรียนรู้ที่ 2 School Life เรื่อง Around My School เรื่องย่อยที่ 1 Where Is the Library? (1)

บัตรภาพคำศัพท์ ชุด Where Is the Library? (1)



<http://writer.dek-d.com/story/writer/viewlongc.php?id=1117788&chapter=32>

# nursing room

หน่วยการเรียนรู้ที่ 2 School Life เรื่อง Around My School เรื่องย่อยที่ 1 Where Is the Library? (1)  
บัตรภาพคำศัพท์ ชุด Where Is the Library? (1)



<http://westgrovepri.moe.edu.sg/school-information/school-profile/>

# canteen



หน่วยการเรียนรู้ที่ 2 School Life เรื่อง Around My School เรื่องย่อยที่ 1 Where Is the Library? (1)  
บัตรภาพคำศัพท์ ชุด Where Is the Library? (1)

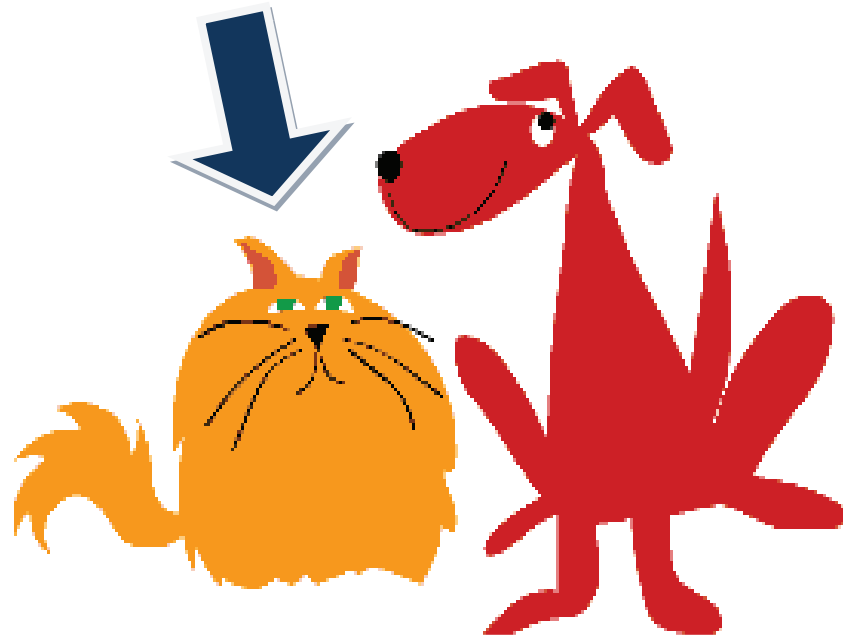

<http://www.allinone-english.com/toEIC/08/056.html>

beside

หน่วยการเรียนรู้ที่ 2 School Life เรื่อง Around My School เรื่องย่อยที่ 1 Where Is the Library? (1)  
บัตรภาพคำศัพท์ ชุด Where Is the Library? (1)



<http://weareenglishlearners.blogspot.com/>

at the corner of

หน่วยการเรียนรู้ที่ 2 School Life เรื่อง Around My School เรื่องย่อยที่ 1 Where Is the Library? (1)

แถบประโยค

ชั้นประถมศึกษาปีที่ 4

โครงสร้างทบทวน

A: What are you doing?

B: I'm studying.

I'm writing.

I'm singing.

I'm drawing

โครงสร้างใหม่

A: Where do you study English?

B: At the sound lab. I study English at the sound lab.

A: What is this place? / What are these places?

B: It's the gym.

They're the music room, the art room, the office, the hall and the toilet.

ชั้นประถมศึกษาปีที่ 5

โครงสร้างทบทวน

A: Where is the English lab?

B: It's (near, next to/ opposite) the science lab.

โครงสร้างใหม่

A: What is between the science lab and the art room?

B: The computer room.

The computer room is between the science lab and the art room.

ชั้นประถมศึกษาปีที่ 6

โครงสร้างทบทวน

A: Where is the library?

B: It's (in front of / behind) the computer room.

หมายเหตุครูเขียนประโยคใหม่โดยใช้ขนาดตามความเหมาะสม

หน่วยการเรียนรู้ที่ 2 School Life เรื่อง Around My School เรื่องย่อยที่ 1 Where Is the Library? (2)  
บัตรภาพคำศัพท์ ชุด Where Is the Library? (2)

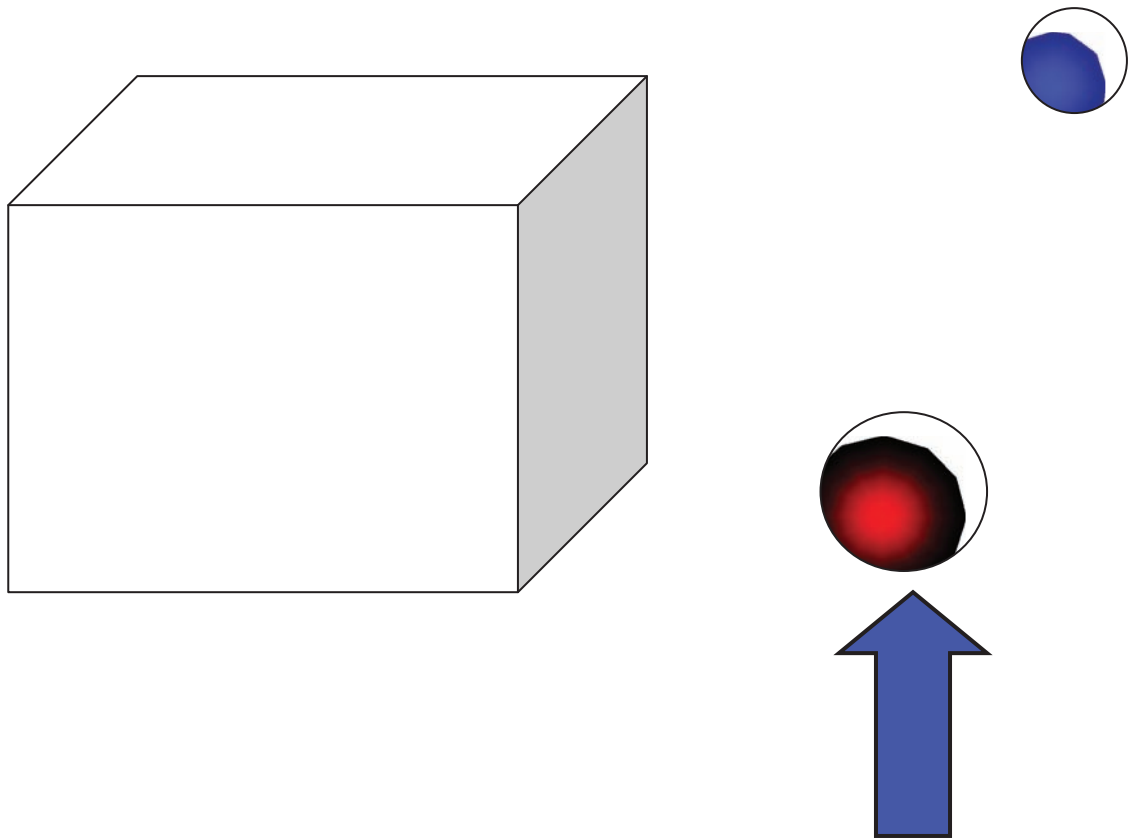

near

หน่วยการเรียนรู้ที่ 2 School Life เรื่อง Around My School เรื่องย่อยที่ 1 Where Is the Library? (2)  
บัตรภาพคำศัพท์ ชุด Where Is the Library? (2)

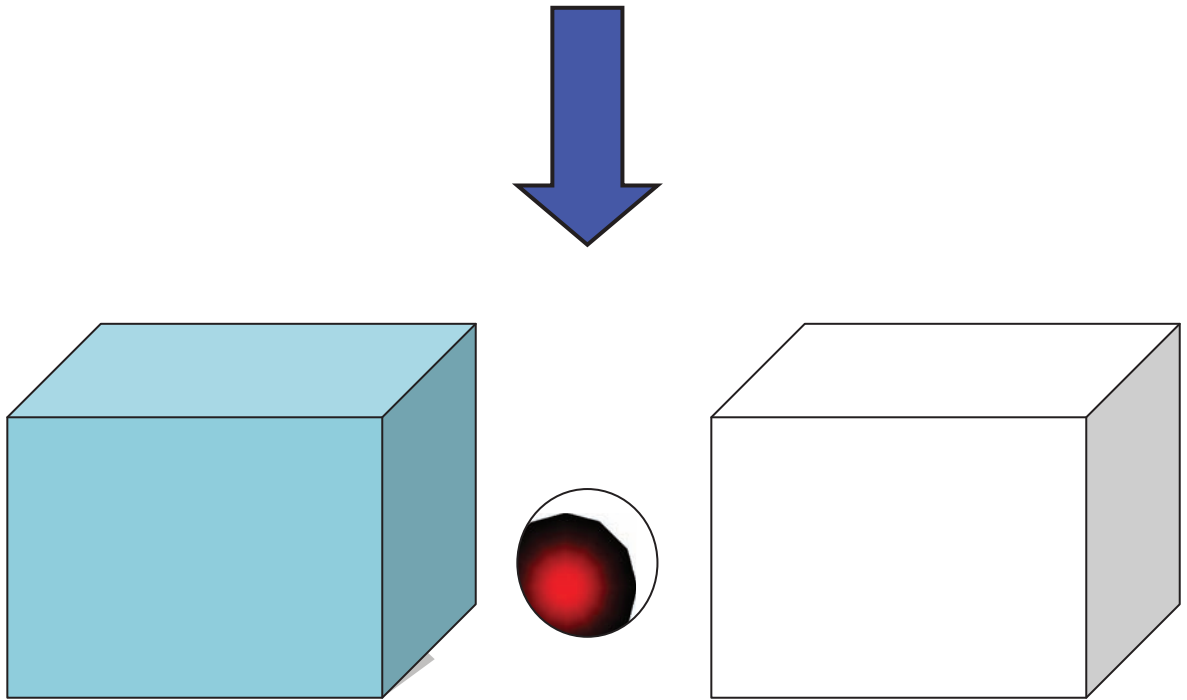

between

หน่วยการเรียนรู้ที่ 2 School Life เรื่อง Around My School เรื่องย่อยที่ 1 Where Is the Library? (2)  
บัตรภาพคำศัพท์ ชุด Where Is the Library? (2)

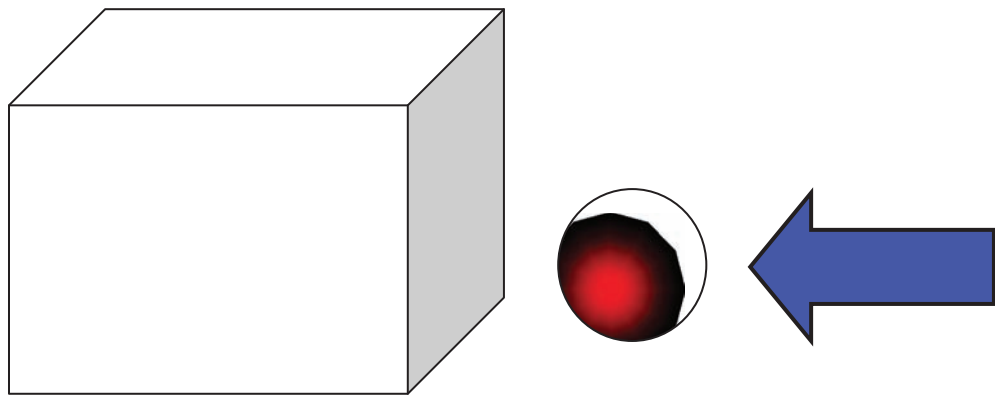

next to

หน่วยการเรียนรู้ที่ 2 School Life เรื่อง Around My School เรื่องย่อยที่ 1 Where Is the Library? (2)

บัตรภาพคำศัพท์ ชุด Where Is the Library? (2)

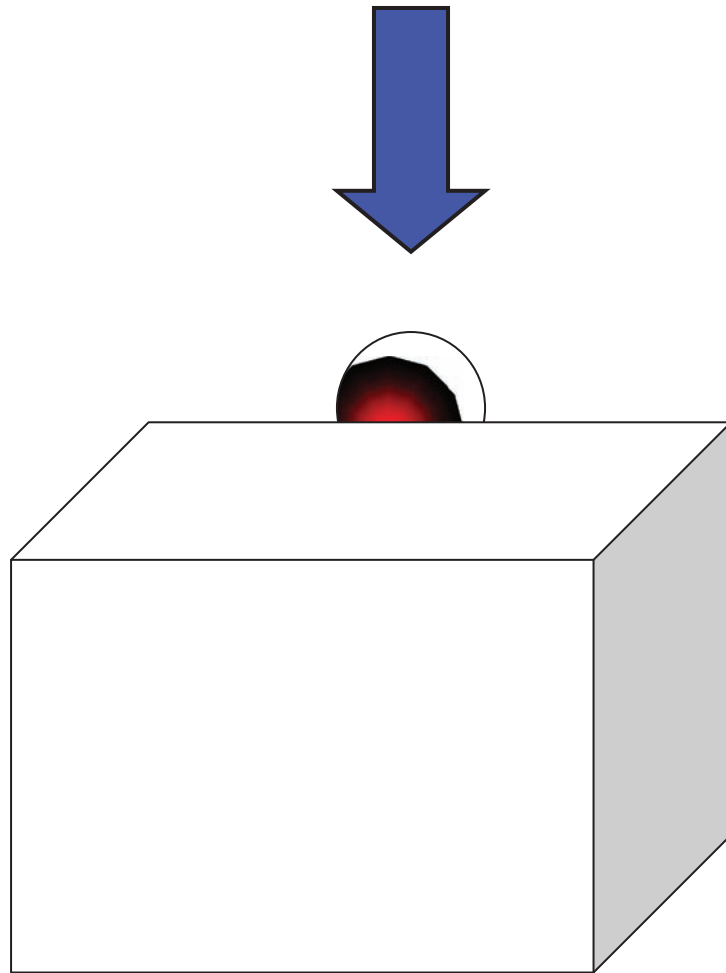

behind

หน่วยการเรียนรู้ที่ 2 School Life เรื่อง Around My School เรื่องย่อยที่ 1 Where Is the Library? (2)  
บัตรภาพคำศัพท์ ชุด Where Is the Library? (2)

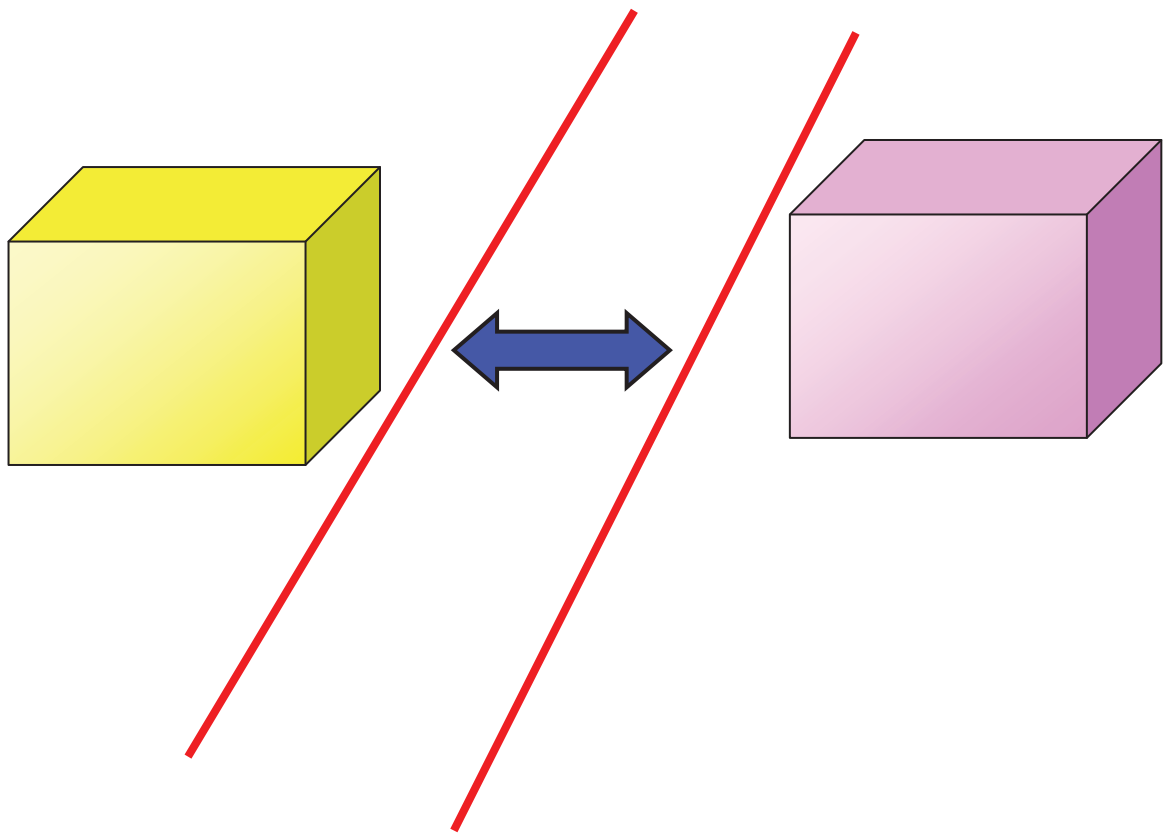

opposite



หน่วยการเรียนรู้ที่ 2 School Life เรื่อง Around My School เรื่องย่อยที่ 1 Where Is the Library? (2)  
บัตรภาพคำศัพท์ ชุด Where Is the Library? (2)

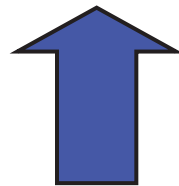
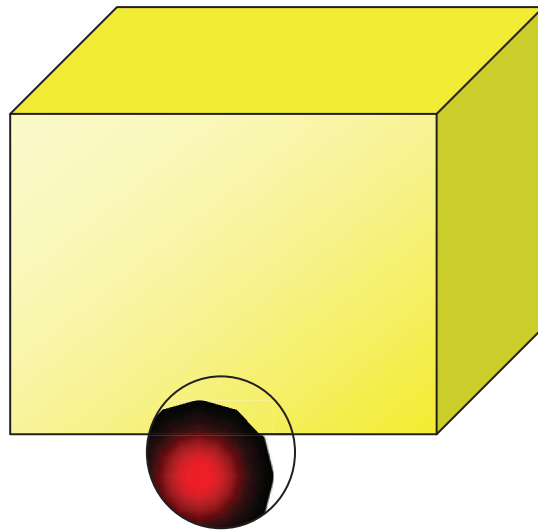

in front of